

Einbauanleitung **Kit XPC0004 ... 0008 Vom Werkstoff der Armatur abhängige Ersatzteile**

Austausch für Prozess-Wechselarmatur Cleanfit
CPA871



Inhaltsverzeichnis

1	Übersicht	3
2	Bestimmungsgemäße Verwendung	3
3	Einbauberechtigte Personen	4
4	Sicherheitshinweise	4
5	Lieferumfang	6
6	Zusätzliche Dokumentation	12
7	Entsorgung	12

1 Übersicht

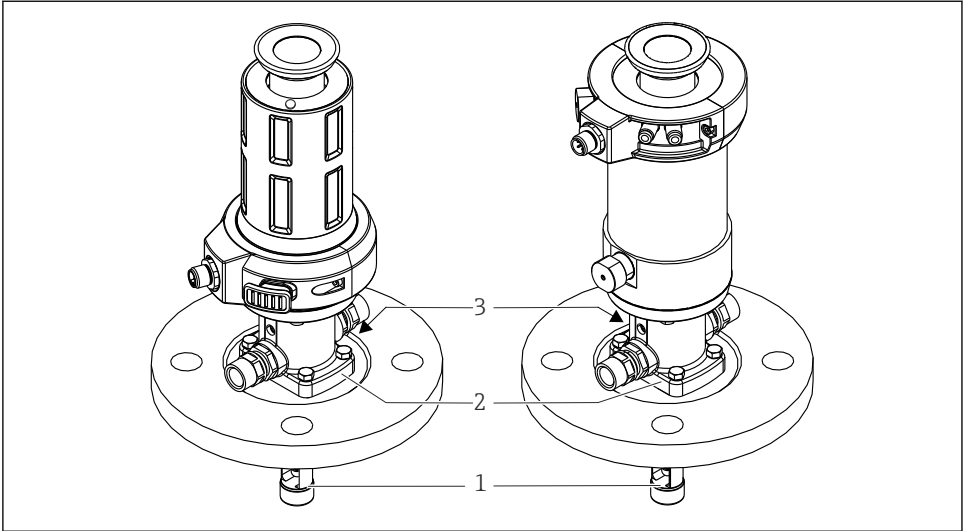

A0050382

1 Prozess-Wechselarmatur Cleanfit CPA871

- 1 Sensorhalter (verschiedene Ausführungen)
- 2 Prozessanschlüsse und Dichtleisten
- 3 Servicekammer (verschiedene Ausführungen)

2 Bestimmungsgemäße Verwendung

- Die Teile der Kits sind ausschließlich als Nachrüst- oder Ersatzteile für die Wechselarmaturen Cleanfit CPA871 zu verwenden. Eine anderweitige Verwendung ist nicht zulässig!
- Nur Originalteile von Endress+Hauser verwenden.
- Im W@M Device Viewer prüfen, ob das Ersatzteil zum vorliegenden Gerät passt.

3 Einbauberechtigte Personen

- Montage, Inbetriebnahme, Bedienung und Wartung der Messeinrichtung dürfen nur durch dafür ausgebildetes Fachpersonal erfolgen.
- Das Fachpersonal muss vom Anlagenbetreiber für die genannten Tätigkeiten autorisiert sein.
- Der elektrische Anschluss darf nur durch eine Elektrofachkraft erfolgen.
- Das Fachpersonal muss diese Einbauanleitung gelesen und verstanden haben und die Anweisungen dieser Einbauanleitung befolgen.
- Störungen an der Messstelle dürfen nur von autorisiertem und dafür ausgebildetem Personal behoben werden.

 Reparaturen, die nicht in der mitgelieferten Betriebsanleitung beschrieben sind, dürfen nur direkt beim Hersteller oder durch die Serviceorganisation durchgeführt werden.

4 Sicherheitshinweise

WARNUNG

Bei austretendem Prozessmedium besteht Verletzungsgefahr durch hohen Druck, hohe Temperatur oder durch chemische Gefährdung!

- ▶ Vor dem Ein- und Ausbau einer Armatur: System drucklos schalten, entleeren und reinigen.

WARNUNG

Gefahr durch Druckluft bei pneumatisch betriebenen Armaturen!

- ▶ Vor dem Beginn der Arbeiten an der Armatur: Druckluftversorgung abschalten und Druckluftleitungen entlüften.

VORSICHT

Gesundheitsgefährdung durch Kontakt mit dem Prozessmedium!

- ▶ Schutzhandschuhe, Schutzbrille und Schutzkleidung tragen. Insbesondere beim Hantieren mit Reagenzien, Chemikalien oder Prozesslösungen.
- ▶ Bei Augen- oder Hautkontakt die betroffene Stelle reichlich mit Wasser abspülen und suchen anschließend einen Arzt aufsuchen. Dem Arzt das betreffende Sicherheitsdatenblatt vorzeigen.

HINWEIS**Sachschäden durch Lösemittel!**



- ▶ Keine halogenhaltigen organischen Lösemittel und kein Aceton verwenden. Diese Lösemittel könnten Kunststoffteile der Armatur zerstören.

**Rückwirkungen auf den Prozess**

Bevor eine aktive Einrichtung außer Betrieb gesetzt wird, sind die Rückwirkungen auf den Gesamtprozess zu berücksichtigen! Dies gilt insbesondere bei Verwendung der Schaltkontakte, der analogen Signalausgänge oder der Kommunikationsschnittstelle des zugehörigen Messgerätes zur Regelung von Prozessgrößen. Sprechen Sie die Servicearbeiten mit dem Betreiber ab!

5 Lieferumfang

5.1 Kits Sensorhalter (Tauchrohr)

Die Kits enthalten folgende Teile →  2,  6:

1 St. Sensorhalter (Ausführung je nach Bestellcode)

1 St. Kitanleitung

1 St. O-Ring-Picker



A0050277

2 Kit Sensorhalter

1 Sensorhalter Stahl (XPC0004 + 0005), Länge und Material siehe Kit-Inhalte

2 Sensorhalter Kunststoff (XPC0006 - 0008), Länge und Material siehe Kit-Inhalte

Material	Länge Sensorhalter	Bestellcode		Länge Sensorhalter	Bestellcode
1.4404	119,7 mm	0004-A+C1		220,1 mm	0004-A+C3
	161,2 mm	0004-A+C2		272,1 mm	0004-A+C4
2.4602	119,7 mm	0005-B+C1		220,1 mm	0005-B+C3
	161,2 mm	0005-B+C2			
PEEK	119,7 mm	0006-C+C1		220,1 mm	0006-C+C3
	161,2 mm	0006-C+C2			
PVDF	119,7 mm	0007-D+C1		220,1 mm	0007-D+C3
	161,2 mm	0007-D+C2			
PVDF-LF	119,7 mm	0008-E+C1		220,1 mm	0008-E+C3
	161,2 mm	0008-E+C2			

Bestellcodes:	
XPC0004-A+C1 / +C2 / +C3 / +C4: 1.4404	XPC0007-D+C1 / +C2 / +C3: PVDF
XPC0005-B+C1 / +C2 / +C3: 2.4602 (Alloy C-22)	XPC0008-D+C1 / +C2 / +C3: PVDF leitfähig
XPC0006-C+C1 / +C2 / +C3: PEEK	
+C1: Basisversion mit 36 mm Hub +C3: Tauchversion 99 mm mit 36 mm Hub +C2: Basisversion mit 78 mm Hub und DN25 +C4: Tauchversion 151 mm mit 36 mm Hub	

5.2 Kits Servicekammer Basisversion und DN25

Die Kits enthalten folgende Teile →  3,  7:

- | | | | |
|-------|--|-------|--|
| 1 St. | Servicekammer (Ausführung je nach Bestellcode) | 1 St. | Zylinderstift 4M 6 x 12, 1.4401, DIN 933 |
| 1 St. | O-Ring ID 28,00 W 2,00 AD 32,00 EPDM FDA | 1 St. | O-Ring-Picker |
| 2 St. | O-Ring ID 18,72 W 2,62 OD 23,96 EPDM FDA | 1 St. | Kitanleitung |
| 8 St. | Sechskantschraube M5 x 16, 1.4401, DIN 933 | | |

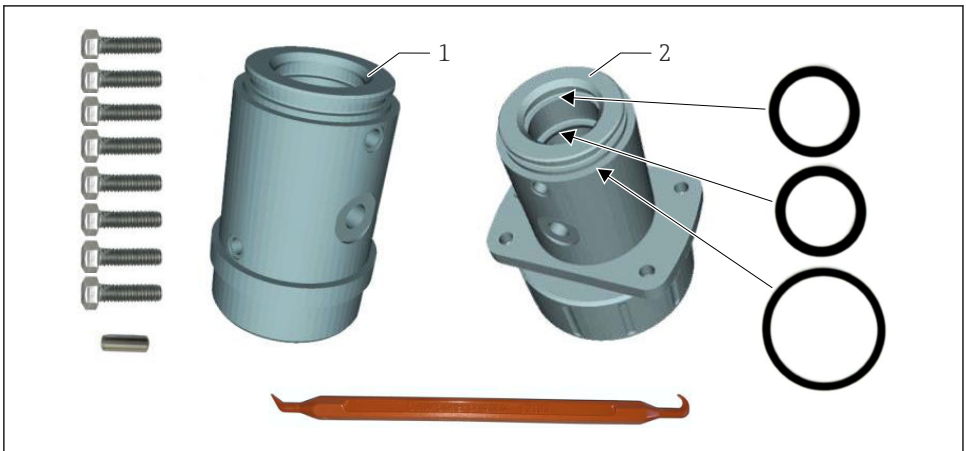

A0050278

3 Kit Servicekammer Standard und DN25

- 1 Servicekammer Standard (nicht DN25), Material je nach Bestellcode
- 2 Servicekammer für DN25, Material je nach Bestellcode

Bestellcodes:	
XPC0004-A+D1 / +D2 / +D3: 1.4404	XPC0007-D+D1 / +D2 / +D3: PVDF
XPC0005-B+D1 / +D2 / +D3: 2.4602 (C-22)	XPC0008-E+D1 / +D2 / +D3: PVDF leitfähig

Bestellcodes:	
XPC0006-C+D1 / +D2 / +D3: PEEK	
+D1: Basisversion mit 36 mm Hub (nicht für DN25) +D2: Basisversion mit 78 mm Hub (nicht für DN25) +D3: Basisversion mit 78 mm Hub (nur für DN25)	

5.3 Kits Servicekammer für Tauchversion

Die Kits enthalten folgende Teile →  4,  9:

1 St.	Servicekammer Abschluss (immer 1.4404)	1 St.	Gleitbuchse PEEK (für Servicekammer, nur bei +D5)
1 St.	Servicekammer Oberteil (Material je nach Bestellcode)	8 St.	Sechskantschraube M5 x 16, 1.4401, DIN 933
1 St.	Servicekammer Spülteil (Material je nach Bestellcode)	3 St.	Inbusschraube M3 x 30, 1.4401, DIN 912
1 St.	O-Ring ID 28,00 W 2,00 AD 32,00 EPDM FDA	4 St.	Zylinderstift 4M 6 x 12, 1.4401, DIN 6325
1 St.	O-Ring ID 21,95 W 1,78 AD25,51 EPDM FDA	1 St.	O-Ring-Picker
2 St.	O-Ring ID 18,72 W 2,62 OD 23,96 EPDM FDA	1 St.	Kitanleitung



A0050279

4 Kit Servicekammer Tauchversion







- 1 Abschluss, Material immer 1.4404
- 2 Oberteil, Material je nach Bestellcode
- 3 Spülteil, Material je nach Bestellcode

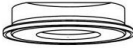

Bestellcodes:	
XPC0004-A+D4 / +D5: 1.4404	XPC0007-D+D4: PVDF
XPC0005-B+D4: 2.4602 (C-22)	XPC0008-E+D4: PVDF leitfähig
XPC0006-C+D4: PEEK	
+D4: Tauchversion 99 mm mit 36 mm Hub +D5: Tauchversion 151 mm mit 36 mm Hub Hinweis Die Servicekammern +D4 und +D5 sind nicht geeignet für DN25 mit G¼".	

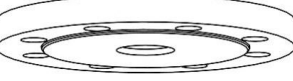
5.4 Kits Prozessanschlüsse und Dichtleisten

Die Kits enthalten folgende Teile →  10:

- 1 St. Prozessanschluss oder Dichtleiste (je nach Bestellcode) 1 St. O-Ring-Picker
 8 St. Sechskantschraube M5 x 16, 1.4401, DIN 933 1 St. Kitanleitung

Prozessanschluss	Ansicht der Prozessanschlüsse	Ersatzteil-Bestellcodes
FA Clamp ISO 2852, 2"	 A0050280	XPC0004-A+FA
FB Clamp ISO 2852, 2½"	 A0050281	XPC0004-A+FB
FC Flansch DN40, EN 1092-1	 A0050282	XPC0004-A+FC XPC0006-C+FC XPC0007-D+FC XPC0008-E+FC
FE Flansch DN 50, EN 1092-1	 A0050283	XPC0004-A+FE XPC0005-B+FE XPC0006-C+FE XPC0007-D+FE XPC0008-E+FE
FG Flansch DN 80, EN 1092-1	 A0050284	XPC0004-A+FG XPC0005-B+FG XPC0006-C+FG XPC0007-D+FG XPC0008-E+FG
FI Flansch 2" 150 lbs, ASME B16.5	 A0050285	XPC0004-A+FI XPC0005-B+FI XPC0006-C+FI XPC0007-D+FI XPC0008-E+FI
FL Flansch 3" 150 lbs, ASME B16.5	 A0050286	XPC0004-A+FL XPC0006-C+FL XPC0007-D+FL XPC0008-E+FL
FN Flansch 10K50, JIS B2220	 A0050287	XPC0004-A+FN, XPC0005-B+FN XPC0006-C+FN, XPC0007-D+FN XPC0008-E+FN
FP Flansch 10K80, JIS B2220	 A0050288	XPC0004-A+FP XPC0006-C+FP XPC0007-D+FP XPC0008-E+FP

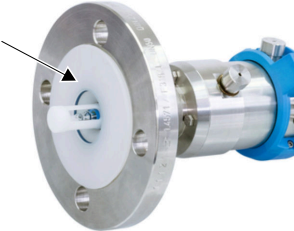
Prozessanschluss	Ansicht der Prozessanschlüsse	Ersatzteil-Bestellcodes
FR Gewinde NPT 1½" (außen)	 <small>A0050289</small>	XPC0004-A+FR
FS Milchkupplung DN 50, DIN 11851	 <small>A0050290</small>	XPC0004-A+FS
FT Milchkupplung DN 65, DIN 11851	 <small>A0050291</small>	XPC0004-A+FT
FD, FF, FH, FK, FM, FO, FQ Dichtleiste für Prozessanschluss mit Flansch	 <small>A0050434</small> Abbildung beispielhaft, Ausführung abhängig von bestellter Version	XPC0004-A +FD/FF/FH/FK/FM/FO/FQ XPC0005-B+FF/FH/FK/FO XPC0006-C +FD/FF/FH/FK/FM/FO/FQ XPC0007-D +FD/FF/FH/FK/FM/FO/FQ XPC0008-E +FD/FF/FH/FK/FM/FO/FQ

Bestellcodes:

XPC0004-A+FA ... FT: 1.4404

XPC0007-D+FC ... FQ: PVDF

XPC0005-B+FE ... FO: 2.4602 (C-22)

XPC0008-E+FC ... FQ: PVDF leitfähig

XPC0006-C+FC ... FQ: PEEK

6 Zusätzliche Dokumentation

Ausführliche Informationen zum Gerät finden Sie in der Betriebsanleitung des Sensors und den weiteren Dokumentationen, erhältlich über:

- www.endress.com/device-viewer
- Smartphone / Tablet: Endress+Hauser Operations App



Ausführliche Serviceanleitung CPA871

Zweck der vorliegenden Anleitung ist eine Übersicht über die allgemein verfügbaren Ersatzteilkits und Zubehör für CPA871 und den Lieferumfang dieser Kits zu geben.

Die Handhabung dieser Ersatzteile ist nicht Bestandteil dieser Anleitung.

Verwenden Sie hierzu die detaillierte Reparatur- und Wartungsanleitung CPA871 (Dokumentennummer 71269404). Diese erhalten Sie auf der Endress+Hauser Homepage im Ersatzteilverzeichnis oder direkt über

https://portal.endress.com/picpool/sft/advicepdfs/71269404_service.pdf



Erweiterte Version dieser Anleitung

In einer erweiterten Version dieser Anleitung (Dokumentennummer 71410536) finden Sie zusätzlich ausführliche Informationen zur Auswahl, Bestellung und Verwendung der Ersatzteilkits.

Diese erweiterte Anleitung erhalten Sie auf der Endress+Hauser Homepage im Ersatzteilverzeichnis oder direkt über

https://portal.endress.com/picpool/sft/advicepdfs/71410536_cpa871_extended.pdf

7 Entsorgung

7.1 Sensoren



Gemäß der Richtlinie 2012/19/EU über Elektro- und Elektronik-Altgeräte (WEEE) ist das Produkt mit dem abgebildeten Symbol gekennzeichnet, um die Entsorgung von WEEE als unsortierten Hausmüll zu minimieren. Gekennzeichnete Produkte nicht als unsortierter Hausmüll entsorgen, sondern zu den gültigen Bedingungen an Endress+Hauser zurückgeben.



71578179

www.addresses.endress.com
