

Краткое руководство по эксплуатации Proline Promag P

Датчик расходомера электромагнитного

EAC

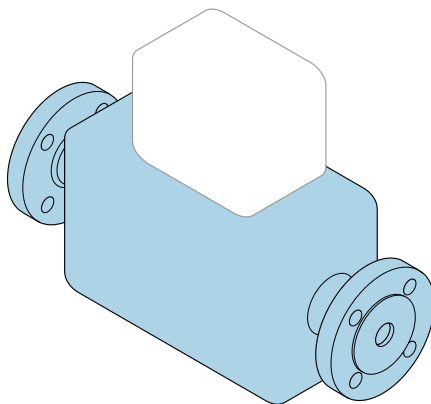

Настоящее краткое руководство по эксплуатации **не** заменяет собой руководство по эксплуатации, входящее в комплект поставки.

**Краткое руководство по эксплуатации, часть 1 из 2:
датчик**

Содержит информацию о датчике.

Краткое руководство по эксплуатации, часть 2 из 2:
преобразователь → 📄 3



A0023555

Краткое руководство по эксплуатации расходомера

Прибор состоит из преобразователя и датчика.

Процесс ввода в эксплуатацию этих двух компонентов рассматривается в двух отдельных руководствах, составляющих краткое руководство по эксплуатации расходомера:

- краткое руководство по эксплуатации, часть 1: датчик;
- краткое руководство по эксплуатации, часть 2: преобразователь.

При вводе прибора в эксплуатацию обращайтесь к обоим кратким руководствам по эксплуатации, поскольку они дополняют друг друга.

Краткое руководство по эксплуатации, часть 1: датчик

Краткое руководство по эксплуатации датчика предназначено для специалистов, ответственных за установку измерительного прибора.

- Приемка и идентификация изделия
- Хранение и транспортировка
- Монтаж

Краткое руководство по эксплуатации, часть 2: преобразователь

Краткое руководство по эксплуатации преобразователя предназначено для специалистов, ответственных за ввод в эксплуатацию, настройку и регулировку параметров измерительного прибора (до выполнения первого измерения).

- Описание изделия
- Монтаж
- Электрическое подключение
- Опции управления
- Системная интеграция
- Ввод в эксплуатацию
- Диагностическая информация

Дополнительная документация по прибору



Данное краткое руководство по эксплуатации представляет собой «**Краткое руководство по эксплуатации, часть 1: Датчик**».

«Краткое руководство по эксплуатации, часть 2: Преобразователь» можно найти в следующих источниках:

- Интернет: www.endress.com/deviceviewer;
- Смартфон/планшет: *Endress+Hauser Operations App*.

Более подробная информация о приборе содержится в руководстве по эксплуатации и прочей документации:

- Интернет: www.endress.com/deviceviewer;
- Смартфон/планшет: *Endress+Hauser Operations App*.

Содержание

1	Информация о документе	5
1.1	Используемые символы	5
2	Основные указания по технике безопасности	7
2.1	Требования к работе персонала	7
2.2	Назначение	7
2.3	Техника безопасности на рабочем месте	8
2.4	Эксплуатационная безопасность	8
2.5	Безопасность продукции	9
2.6	IT-безопасность	9
2.7	Назначенные показатели	9
2.8	Параметры предельных состояний	9
3	Приемка и идентификация изделия	10
3.1	Приемка	10
3.2	Идентификация изделия	11
4	Хранение и транспортировка	12
4.1	Условия хранения	12
4.2	Консервация	12
4.3	Транспортировка изделия	12
5	Монтаж	14
5.1	Условия монтажа	14
5.2	Монтаж измерительного прибора	19
5.3	Проверка после монтажа	22
6	Техническое обслуживание	22
6.1	Задачи технического обслуживания	22
6.2	Измерительное и испытательное оборудование	22
6.3	Служба поддержки Endress+Hauser	23
7	Утилизация	24
7.1	Демонтаж измерительного прибора	24
7.2	Утилизация измерительного прибора	24
8	Приложение	25
8.1	Моменты затяжки винтов	25
9	Адрес изготовителя	30

1 Информация о документе

1.1 Используемые символы

1.1.1 Символы техники безопасности

⚠ ОПАСНО

Этот символ предупреждает об опасной ситуации. Если не предотвратить такую ситуацию, она приведет к серьезной или смертельной травме.

⚠ ОСТОРОЖНО

Этот символ предупреждает об опасной ситуации. Если не предотвратить эту ситуацию, она может привести к серьезной или смертельной травме.









⚠ ВНИМАНИЕ

Этот символ предупреждает об опасной ситуации. Если не предотвратить эту ситуацию, она может привести к травме легкой или средней степени тяжести.





УВЕДОМЛЕНИЕ

Этот символ указывает на информацию о процедуре и на другие действия, которые не приводят к травмам.

1.1.2 Описание информационных символов





Символ	Значение	Символ	Значение
	Разрешено Означает разрешенные процедуры, процессы или действия.		Предпочтительно Означает предпочтительные процедуры, процессы или действия.
	Запрещено Означает запрещенные процедуры, процессы или действия.		Подсказка Указывает на дополнительную информацию.
	Ссылка на документацию		Ссылка на страницу
	Ссылка на рисунок	1, 2, 3...	Серия шагов
	Результат действия		Внешний осмотр

1.1.3 Электротехнические символы





Символ	Значение	Символ	Значение
	Постоянный ток		Переменный ток
	Постоянный и переменный ток		Заземление Клемма заземления, которая еще до подключения уже заземлена посредством системы заземления

Символ	Значение
	<p>Защитное заземление (PE) Клемма, которая должна быть подсоединена к заземлению перед выполнением других соединений</p> <p>Клеммы заземления расположены внутри и снаружи прибора</p> <ul style="list-style-type: none"> ▪ Внутренняя клемма заземления служит для подключения защитного заземления к линии электропитания ▪ Наружная клемма заземления служит для подключения прибора к системе заземления установки

1.1.4 Символы для обозначения инструментов

Символ	Значение	Символ	Значение
	Звездообразная отвертка (Torx)		Плоская отвертка
	Крестовая отвертка		Шестигранный ключ
	Рожковый гаечный ключ		

1.1.5 Символы на рисунках

Символ	Значение	Символ	Значение
1, 2, 3, ...	Номера пунктов		Серия шагов
A, B, C, ...	Виды	A-A, B-B, C-C, ...	Разделы
	Взрывоопасная зона		Безопасная среда (невзрывоопасная зона)
	Направление потока		

2 Основные указания по технике безопасности

2.1 Требования к работе персонала

Персонал должен соответствовать следующим требованиям:

- ▶ Обученные квалифицированные специалисты должны иметь соответствующую квалификацию для выполнения конкретных функций и задач.
- ▶ Получить разрешение на выполнение данных работ от руководства предприятия.
- ▶ Ознакомиться с нормами федерального/национального законодательства.
- ▶ Перед началом работы внимательно ознакомиться с инструкциями, представленными в руководстве, с дополнительной документацией, а также с сертификатами (в зависимости от цели применения).
- ▶ Следовать инструкциям и соблюдать основные условия.

2.2 Назначение

Назначение и технологическая среда

Измерительный прибор предназначен только для измерения расхода жидкостей с минимальной проводимостью 5 $\mu\text{S}/\text{cm}$ (Promag 10, 100, 300, 500) или 20 $\mu\text{S}/\text{cm}$ (Promag 200).

В зависимости от заказанного исполнения прибор также можно использовать для измерения в потенциально взрывоопасных, горючих, ядовитых и окисляющих средах.

Измерительные приборы, предназначенные для использования во взрывоопасных зонах, для гигиенического применения, а также для областей применения с повышенным риском, связанным с рабочим давлением, имеют соответствующую маркировку на заводской табличке.

Для поддержания надлежащего состояния измерительного прибора во время эксплуатации:

- ▶ Придерживайтесь указанного диапазона давления и температуры.
- ▶ Эксплуатируйте прибор в полном соответствии с данными, указанными на заводской табличке, и общими условиями эксплуатации, приведенными в настоящем руководстве и в дополнительных документах.
- ▶ Проверьте, основываясь на данных заводской таблички, разрешено ли использовать прибор во взрывоопасных зонах (например, взрывозащита, безопасность резервуара под давлением).
- ▶ Используйте измерительный прибор только с теми средами, в отношении которых смачиваемые части прибора обладают достаточной стойкостью.
- ▶ Если измерительный прибор эксплуатируется при температуре, отличной от температуры окружающей среды, то необходимо обеспечить строгое соблюдение базовых условий, приведенных в сопутствующей документации по прибору.
- ▶ Предусмотрите постоянную защиту прибора от коррозии, вызванной влиянием окружающей среды.

Использование не по назначению

Использование прибора не по назначению может привести к снижению уровня безопасности. Изготовитель не несет ответственности за повреждения, вызванные неправильным использованием прибора или использованием не по назначению.

⚠ ОСТОРОЖНО

Опасность разрушения в результате воздействия агрессивных, абразивных жидкостей или условий окружающей среды.

- ▶ Проверьте совместимость жидкости процесса с материалом датчика.
- ▶ Убедитесь, что все контактирующие с жидкостью материалы устойчивы к ее воздействию.
- ▶ Придерживайтесь указанного диапазона давления и температуры.

УВЕДОМЛЕНИЕ

Проверка критичных случаев:

- ▶ В отношении специальных жидкостей и жидкостей для очистки Endress+Hauser обеспечивает содействие при проверке коррозионной стойкости смачиваемых материалов, однако гарантии при этом не предоставляются, поскольку даже незначительные изменения в температуре, концентрации или степени загрязнения в условиях технологического процесса могут привести к изменению коррозионной стойкости.

Остаточные риски

⚠ ОСТОРОЖНО

Работа модуля электроники и воздействие технологической среды могут приводить к нагреву или замораживанию поверхностей. Риск получения ожога!

- ▶ При повышенной или очень низкой температуре среды необходимо обеспечить защиту от прикосновения.

2.3 Техника безопасности на рабочем месте

При работе с прибором необходимо соблюдать указанные ниже правила.

- ▶ В соответствии с федеральным/национальным законодательством персонал должен использовать средства индивидуальной защиты.

Во время проведения сварочных работ на трубопроводах необходимо соблюдать следующие правила.

- ▶ Запрещается заземлять сварочный аппарат через измерительный прибор.

В случае работы с прибором мокрыми руками соблюдайте следующие правила.

- ▶ Учитывая повышенный риск поражения электрическим током, необходимо надевать перчатки.

2.4 Эксплуатационная безопасность

Опасность несчастного случая!

- ▶ Эксплуатация прибора должна осуществляться, только когда он находится в исправном рабочем состоянии и не представляет угрозу безопасности.
- ▶ Ответственность за работу прибора без помех несет оператор.

Требования к окружающей среде в отношении корпуса преобразователя, изготовленного из пластмассы

Постоянное воздействие паровоздушных смесей на пластмассовый корпус преобразователя может стать причиной его повреждения.

- ▶ При возникновении каких-либо вопросов обратитесь в региональный офис продаж Endress+Hauser за разъяснениями.
- ▶ При использовании в зонах, требующих подтверждения соответствия, следуйте информации на заводской табличке.

2.5 Безопасность продукции

Благодаря тому, что прибор разработан в соответствии с передовой инженерно-технической практикой, он удовлетворяет современным требованиям безопасности, прошел испытания и поставляется с завода в состоянии, безопасном для эксплуатации.

Прибор соответствует общим требованиям в отношении безопасности и законодательным требованиям. Кроме того, прибор отвечает требованиям нормативных документов ЕС, перечисленных в Декларации соответствия ЕС в отношении приборов. Endress+Hauser подтверждает это, нанося маркировку CE на прибор.

2.6 IT-безопасность

Гарантия изготовителя действует только при условии, что прибор смонтирован и эксплуатируется в соответствии с настоящим руководством по эксплуатации. Прибор имеет встроенные механизмы обеспечения защиты, предотвращающие внесение каких-либо непреднамеренных изменений в его настройки.

Оператор должен самостоятельно реализовать меры по IT-безопасности, дополнительно защищающие прибор и связанные с ним процессы обмена данными, в соответствии со стандартами безопасности, принятыми на конкретном предприятии.

2.7 Назначенные показатели

Назначенный срок хранения 3 года.

Назначенный срок службы 20 лет.

2.8 Параметры предельных состояний

Следующие предельные состояния условий эксплуатации неприемлемы для расходомеров:

- Кавитация
- Потеря герметичности расходомера
- Появление трещин на сенсоре

3 Приемка и идентификация изделия

3.1 Приемка

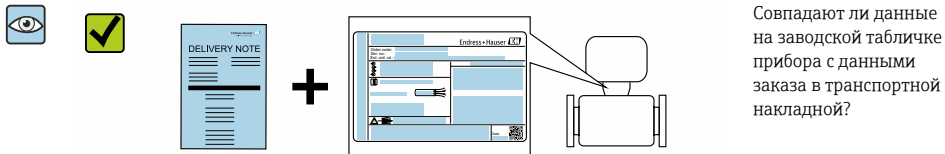
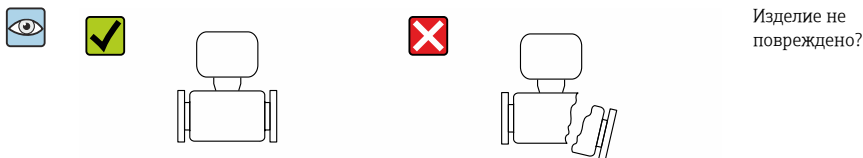
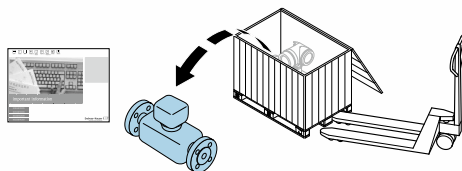
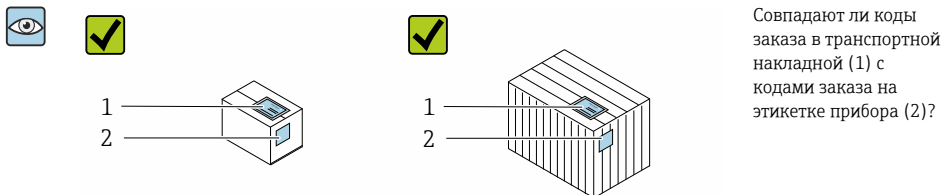

- i** Если какое-либо из этих условий не выполнено, обратитесь в региональное торговое представительство Endress+Hauser.
- Техническую документацию можно получить через Интернет или с помощью приложения *Endress+Hauser Operations App*.

3.2 Идентификация изделия

Для идентификации прибора доступны следующие варианты:

- Данные на заводской табличке;
- Код заказа с расшифровкой функций и характеристик прибора в накладной;
- Ввод серийных номеров, указанных на заводских табличках, в *W@M Device Viewer* (www.endress.com/deviceviewer): отображается вся информация об измерительном приборе;
- Ввод серийного номера с заводской таблички в *Endress+Hauser Operations App* или сканирование двумерного матричного кода (QR-кода) на заводской табличке с помощью *Endress+Hauser Operations App*: отображается вся информация о приборе.

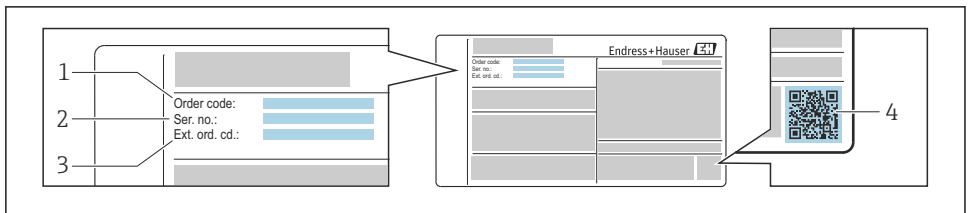

A0030196

1 Пример заводской таблички

- 1 Код заказа
- 2 Серийный номер (Ser. no.)
- 3 Расширенный код заказа (Ext. ord. cd.)
- 4 Двумерный матричный код (QR-код)



Для получения дополнительной информации о расшифровке функций на заводской табличке см. руководство по эксплуатации прибора.

4 Хранение и транспортировка

4.1 Условия хранения

Хранение должно осуществляться с учетом следующих требований.

- ▶ Храните прибор в оригинальной упаковке, обеспечивающей защиту от ударов.
- ▶ Удаление защитных крышек или колпачков, установленных на соединениях к процессу, не допускается. Они предотвращают механическое повреждение уплотняемых поверхностей и проникновение загрязнений в измерительную трубку.
- ▶ Обеспечьте защиту от прямого солнечного света во избежание излишнего нагревания поверхности.
- ▶ Для хранения прибора выберите такое место, в котором он будет защищен от попадания воды, так как плесень и бактерии могут повредить футеровку.
- ▶ Прибор должен храниться в сухом и не содержащем пыль месте.
- ▶ Хранение на открытом воздухе не допускается.

Температура хранения: -50 до +80 °C (-58 до +178 °F)

4.2 Консервация

Консервация расходомеров осуществляется при снятии с объекта для продолжительного хранения. При консервации необходимо устранить следы измеряемой жидкости из измерительной трубы, после чего установить на нее заглушки. Консервация расходомеров должна выполняться в соответствии с осуществлением временной противокоррозионной защиты ВЗ-15, в соответствии с ГОСТ 9.014-78.

4.3 Транспортировка изделия

Транспортировать измерительный прибор к точке измерения следует в оригинальной упаковке.

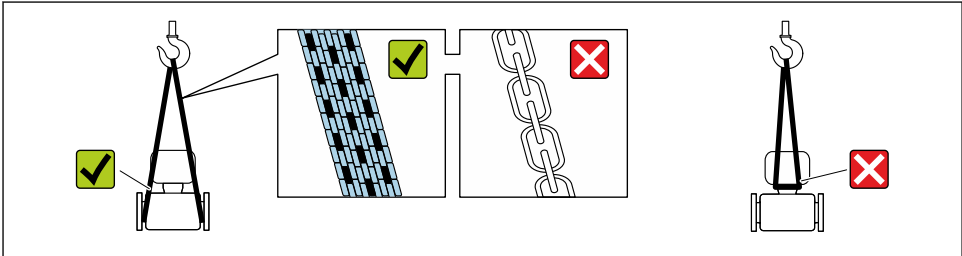

A0029252

- i** Удаление защитных крышек или колпачков, установленных на соединениях к процессу, не допускается. Они предотвращают механическое повреждение поверхности уплотнений и проникновение загрязнений в измерительную трубку.

4.3.1 Измерительные приборы без проушин для подъема

⚠ ОСТОРОЖНО

Центр тяжести измерительного прибора находится выше точек подвеса грузоподъемных строп.

Возможность травмы из-за выскальзывания измерительного прибора.

- ▶ Закрепите измерительный прибор для предотвращения его вращения или скольжения.
- ▶ Найдите значение массы, указанное на упаковке (на наклейке).

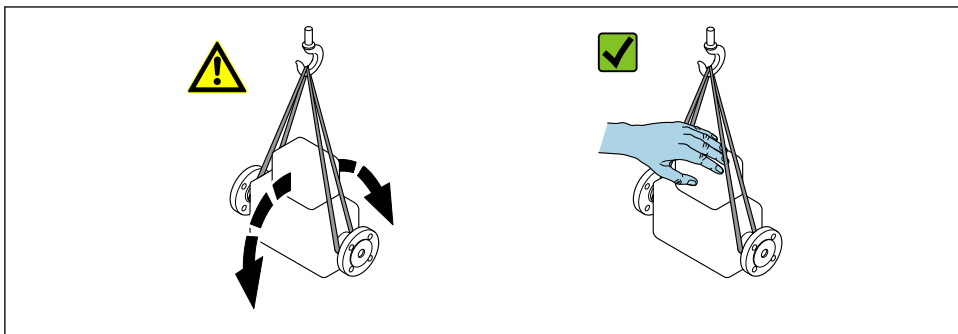

A0029214

4.3.2 Измерительные приборы с проушинами для подъема

⚠ ВНИМАНИЕ

Специальные инструкции по транспортировке приборов, оснащенных проушинами для подъема

- ▶ Для транспортировки прибора используйте только проушины для подъема, закрепленные на приборе или фланцах.
- ▶ В любой ситуации прибор должен быть закреплен не менее чем за две проушины.

4.3.3 Транспортировка с использованием вилочного погрузчика

При применении деревянных ящиков для транспортировки конструкция пола позволяет осуществлять погрузку с широкой или узкой стороны с помощью вилочного погрузчика.

⚠ ВНИМАНИЕ

Опасность повреждения магнитной катушки

- ▶ При транспортировке с помощью вилочного погрузчика не поднимайте датчик за металлический корпус.
- ▶ Это может привести к повреждению находящихся внутри магнитных катушек.

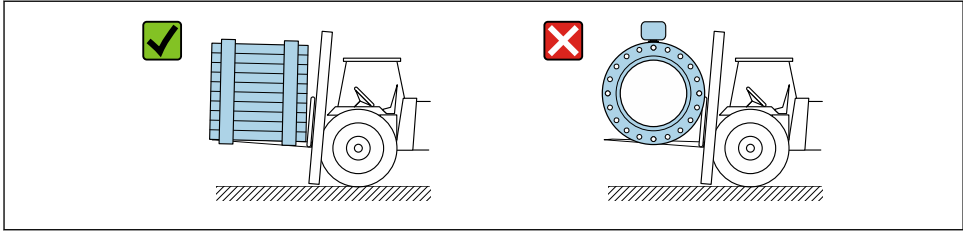

A0029319

5 Монтаж

5.1 Условия монтажа

5.1.1 Монтажное положение

Место монтажа

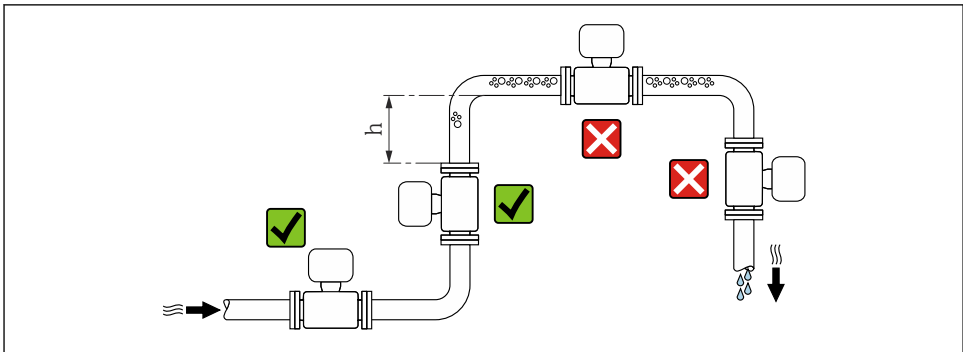

A0029343

$$h \geq 2 \times DN$$

Монтаж в спускных трубах

В спускном трубопроводе, длина которого $h \geq 5$ м (16,4 фут), по направлению потока после датчика следует установить сифон или выпускной клапан. Эта мера позволяет предотвратить снижение давления и, соответственно, опасность повреждения измерительной трубки. Кроме того, эта мера предотвращает потерю силы нагнетания жидкости.

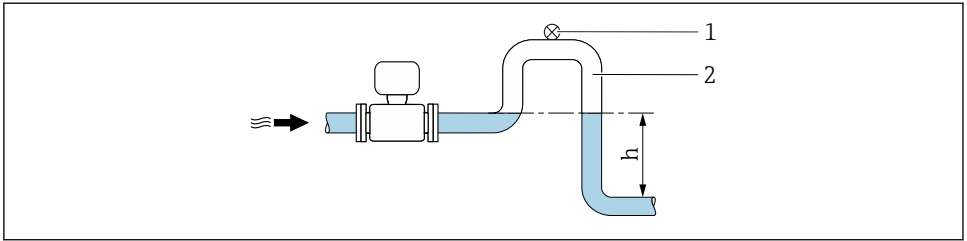

A0028981

2 Монтаж в спускном трубопроводе

1 Выпускной клапан

2 Сифон

h Длина спускного трубопровода

Монтаж в частично заполненном трубопроводе

Для частично заполненных трубопроводов с уклоном требуется конфигурация дренажного типа.

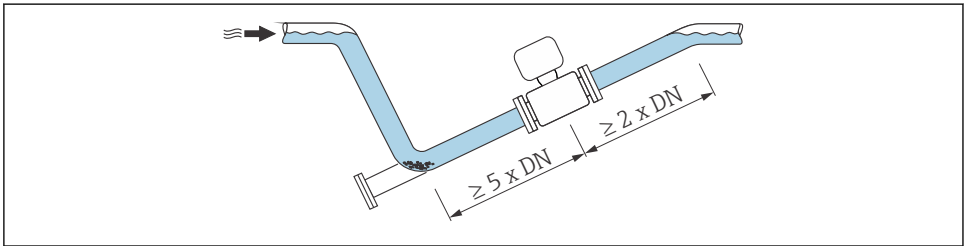

A0029257

Для тяжелых датчиков $DN \geq 350$ (14 дюймов)

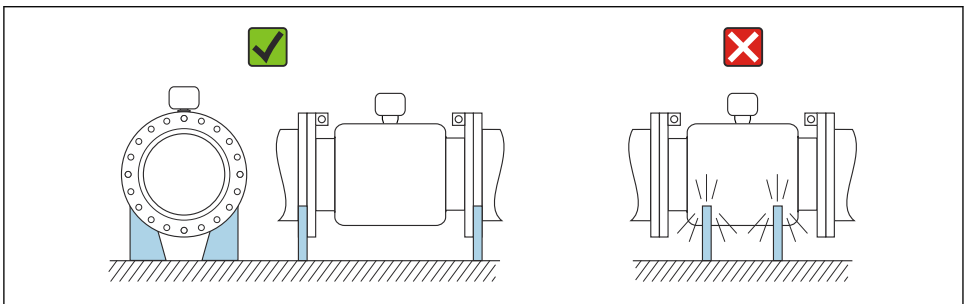

A0016276

Монтажные позиции

Для правильной установки датчика убедитесь в том, что направление стрелки на заводской табличке датчика совпадает с направлением потока.

Выбор оптимальной ориентации позволяет предотвратить скопление воздуха и газа и образование отложений в измерительной трубке.

Вертикальная ориентация

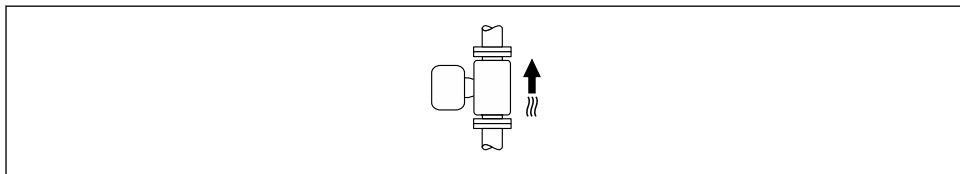

A0015591

Оптимально для самоопорожняющихся трубопроводов и использования в сочетании с функцией контроля заполнения трубопровода.

Горизонтальный монтаж

- Оптимальным для измерительных электродов является горизонтальное положение. Такое расположение позволяет предотвратить кратковременную изоляцию двух измерительных электродов пузырьками воздуха, переносимыми жидкостью.
- Функция контроля заполнения трубопровода работает только в том случае, если корпус преобразователя направлен вверх. В противном случае выявление пустой или частично заполненной измерительной трубки не гарантировано.

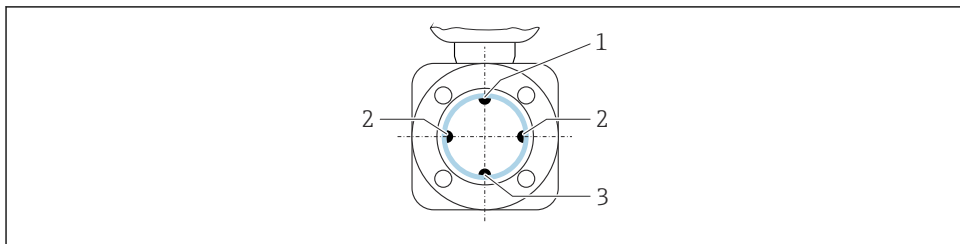

A0029344

- 1 Электрод EPD для контроля заполнения трубопровода
- 2 Измерительные электроды для распознавания сигналов
- 3 Электрод сравнения для выравнивания потенциалов



Измерительные приборы с электродами из тантала или платины можно заказать в исполнении без электрода EPD. В этом случае контроль заполнения трубопровода осуществляется с помощью измерительных электродов.

Входные и выходные участки

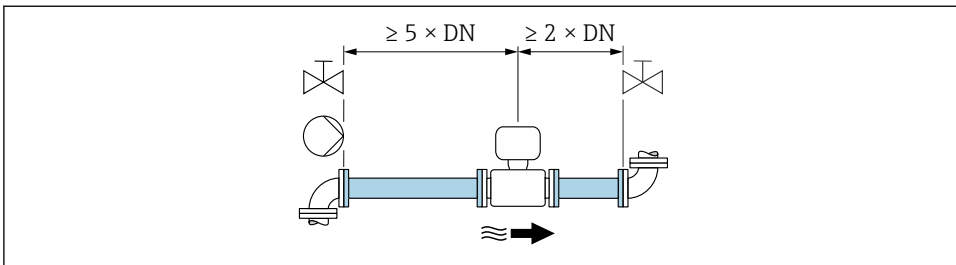

A0028997

 Данные о размерах и монтажных расстояниях прибора приведены в разделе «Механическая конструкция» документа «Техническая информация».

5.1.2 Требования на соответствие условиям окружающей среды и процесса

Диапазон температуры окружающей среды

 Для получения дополнительной информации о диапазоне температур окружающей среды см. руководство по эксплуатации прибора.

При эксплуатации вне помещений соблюдайте следующие правила.

- Установите измерительный прибор в затененном месте.
- Предотвратите воздействие на прибор прямых солнечных лучей, особенно в регионах с жарким климатом.
- Избегайте прямого воздействия погодных условий.

Таблицы температуры

 Детальная информация по температурным таблицам приведена в отдельном документе "Указания по технике безопасности" (XA) к прибору.

Давление в системе

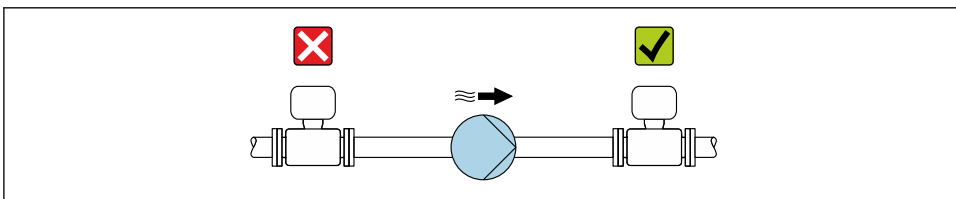

A0028777

 Кроме того, при использовании поршневых, перистальтических или диафрагменных насосов необходимо устанавливать компенсаторы пульсаций.

Теплоизоляция прибора Promag 10, 300, 500

При чрезмерно высокой температуре технологических жидкостей следует изолировать трубопровод с целью сокращения потерь энергии и предотвращения возможного контакта людей с горячим трубопроводом. Соблюдайте требования применимых стандартов и норм относительно изоляции трубопровода.

i Для отвода тепла используется опора корпуса или удлиненная шейка.

- Приборы с кодом заказа «Подложка», опция **B** «PFA, высокая температура», всегда поставляются с опорой корпуса.
- Для остальных приборов опора корпуса может быть заказана по коду заказа «Исполнение датчика», опция **CG** «Удлиненная шейка датчика».

⚠ ОСТОРОЖНО

Перегрев электроники под влиянием теплоизоляции!

- ▶ Опора корпуса используется для отвода тепла и не должна быть даже частично погружена в среду. Как максимум, изоляция датчика может доходить до верхнего края двух полусфер датчика.

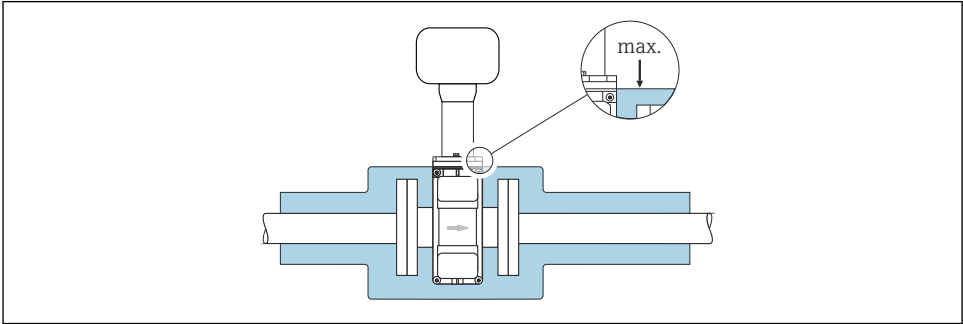

A0031216

Вибрации

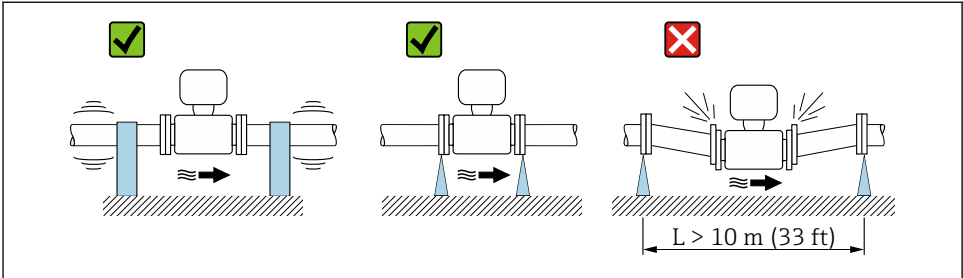

A0029004

- ▣ 3 Меры для предотвращения вибрации прибора

Адаптеры

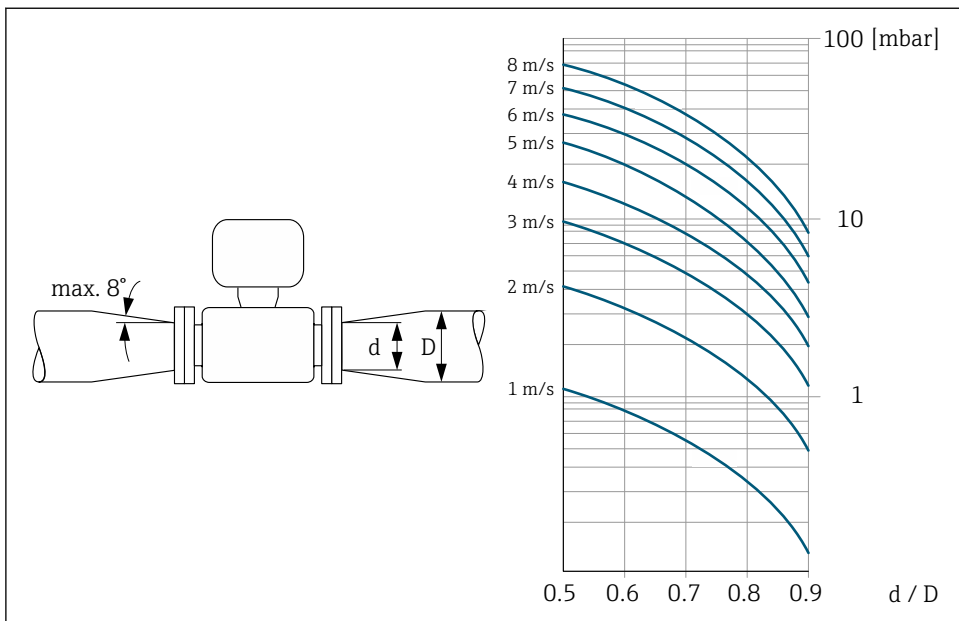

A0029002

5.2 Монтаж измерительного прибора

5.2.1 Необходимые инструменты

Для монтажа фланцев и других присоединений к процессу используйте соответствующий монтажный инструмент.

5.2.2 Подготовка измерительного прибора

1. Удалите всю оставшуюся транспортную упаковку.
2. Удалите все защитные крышки или колпаки с сенсора.
3. Снимите наклейку с крышки отсека электронного модуля.

5.2.3 Монтаж датчика

⚠ ОСТОРОЖНО

На внутренней поверхности измерительной трубки может образовываться проводящий слой!

Опасность короткого замыкания сигнальной цепи измерительного прибора.

- ▶ Убедитесь в том, что внутренний диаметр прокладок больше или равен внутреннему диаметру присоединений к процессу и трубопровода.
- ▶ Убедитесь в том, что прокладки чистые и не имеют повреждений.
- ▶ Установите прокладки надлежащим образом.
- ▶ Не используйте электропроводящие уплотнения, например, содержащие графит.

⚠ ОСТОРОЖНО

Плохое уплотнение в месте присоединения к процессу представляет опасность!

- ▶ Убедитесь в том, что внутренний диаметр прокладок больше или равен внутреннему диаметру присоединений к процессу и трубопровода.
- ▶ Убедитесь в том, что уплотнения чистые и на них нет повреждений.
- ▶ Закрепите уплотнения должным образом.

1. Убедитесь в том, что стрелка на датчике совпадает с направлением потока среды.
2. Для обеспечения соответствия спецификации прибора устанавливайте измерительный прибор между фланцами трубопровода таким образом, чтобы он находился в центре секции, где осуществляется измерение.
3. При использовании заземляющих дисков обеспечьте соблюдение требований, приведенных в прилагаемом руководстве по монтажу.
4. Соблюдайте предусмотренные моменты затяжки винтов .
5. Установите измерительный прибор или разверните корпус электронного преобразователя таким образом, чтобы кабельные вводы не были направлены вверх.

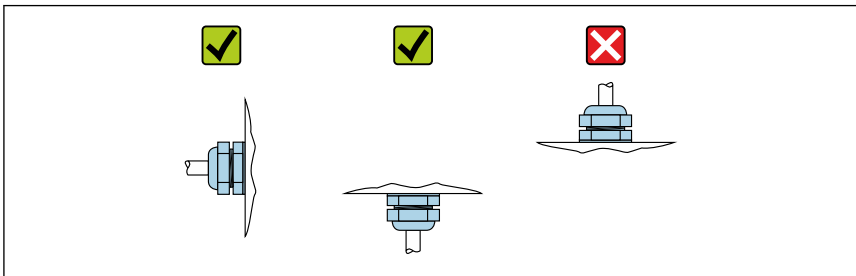

A0029263

Монтаж уплотнений

ВНИМАНИЕ

На внутренней поверхности измерительной трубы может образовываться проводящий слой!

Опасность короткого замыкания для сигнала измерения.

- ▶ Не используйте электропроводящие герметики, например, графит.

При монтаже уплотнений следуйте приведенным ниже инструкциям.

- Уплотнения не должны выступать за пределы области поперечного сечения трубопровода.
- При монтаже присоединений к процессу необходимо очистить и правильно центрировать соответствующие уплотнения.
- Фланцы DIN: используйте только такие уплотнения, которые соответствуют стандарту DIN EN 1514-1.
- Футеровка из PFA: как правило, дополнительные уплотнения **не** требуются.
- Футеровка из ПТФЭ: как правило, дополнительные уплотнения **не** требуются.

Монтаж кабеля заземления/заземляющих дисков

Информацию о выравнивании потенциалов и подробные инструкции по монтажу кабелей заземления/заземляющих дисков см. в кратком руководстве по эксплуатации преобразователя.

Моменты затяжки

→  25

5.3 Проверка после монтажа

Не поврежден ли прибор (внешний осмотр)?	<input type="checkbox"/>
Измерительный прибор соответствует техническим характеристикам точки измерения? Пример <ul style="list-style-type: none"> ▪ Рабочая температура ▪ Рабочее давление (см. раздел «Нормативные значения давления и температуры» документа «Техническая информация») ▪ Температура окружающей среды ▪ Диапазон измерения 	<input type="checkbox"/>
Правильно ли выбрана ориентация датчика ? <ul style="list-style-type: none"> ▪ В зависимости от типа датчика ▪ Согласно температуре технологической среды ▪ В соответствии со свойствами технологической среды (выделение газов, содержание твердых частиц) 	<input type="checkbox"/>
Стрелка на заводской табличке датчика соответствует фактическому направлению потока рабочей среды в трубопроводе ?	<input type="checkbox"/>
Правильно ли выполнена маркировка и идентификация точки измерения (внешний осмотр)?	<input type="checkbox"/>
Прибор защищен должным образом от осадков и прямых солнечных лучей?	<input type="checkbox"/>
Затянуты ли крепежные винты с соответствующим моментом затяжки?	<input type="checkbox"/>

6 Техническое обслуживание

6.1 Задачи технического обслуживания

Специальное техническое обслуживание не требуется.

6.1.1 Наружная очистка

При очистке внешних поверхностей измерительного прибора необходимо применять чистящие средства, не оказывающие воздействия на поверхность корпуса и уплотнения.

6.1.2 Внутренняя очистка

Внутренняя очистка прибора не планируется.

6.2 Измерительное и испытательное оборудование

Endress+Hauser предлагает широкую линейку оборудования для измерений и испытаний, такого как W@M и тесты приборов.



Подробную информацию об этом оборудовании можно получить в региональном торговом представительстве Endress+Hauser.

Перечень некоторых моделей измерительного и испытательного оборудования:

6.3 Служба поддержки Endress+Hauser

Endress+Hauser предлагает большое количество различных услуг по обслуживанию, включая повторную калибровку, техобслуживание и тестирование приборов.



Подробную информацию об этом оборудовании можно получить в региональном торговом представительстве Endress+Hauser.

7 Утилизация



Если этого требует Директива 2012/19 ЕС об отходах электрического и электронного оборудования (WEEE), изделия маркируются указанным символом, с тем чтобы свести к минимуму возможность утилизации WEEE как несортированных коммунальных отходов. Не утилизируйте изделия с такой маркировкой как несортированные коммунальные отходы. Вместо этого возвращайте их в компанию Endress+Hauser для утилизации в надлежащих условиях.

7.1 Демонтаж измерительного прибора

1. Выключите прибор.

⚠ ОСТОРОЖНО

Опасность для персонала в условиях технологического процесса!

- ▶ Следует соблюдать осторожность при работе в опасных условиях технологического процесса, например при повышенном давлении в измерительном приборе, при высокой температуре или при наличии агрессивной технологической среды.
2. Выполняйте этапы монтажа и подключения, описанные в разделах «Монтаж измерительного прибора» и «Подключение измерительного прибора», в обратной логической последовательности. Соблюдайте указания по технике безопасности.

7.1.1 Демонтаж

В случае ошибки или неудачного устранения неисправности расходомер необходимо демонтировать, учитывая следующие рекомендации:

- Перед снятием расходомера с трубопровода, убедитесь, что давление в трубопроводе сброшено.
- Выключите питание и отсоедините все электрические соединения и кабели.

7.2 Утилизация измерительного прибора

⚠ ОСТОРОЖНО

Опасность для персонала и окружающей среды при работе в опасных для здоровья жидкостях.

- ▶ Убедитесь в том, что на измерительном приборе и внутри него отсутствуют остатки жидкости, опасные для здоровья и окружающей среды, в т.ч. отфильтрованные вещества, проникшие в щели или диффундировавшие в пластмассы.

Утилизация должна осуществляться с учетом следующих требований:

- ▶ Соблюдайте действующие федеральные/национальные стандарты.
- ▶ Обеспечьте надлежащее разделение и повторное использование компонентов прибора.

7.2.1 Утилизация

Процесс утилизации расходомера и переработка материалов должны быть организованы таким образом, чтобы предотвратить попадание опасных веществ в воздух, почву или воду. Утилизация материалов и отходов выполняется в соответствии с национальными стандартами.

В общем случае безопасный процесс переработки и/или утилизации обеспечивается:

- Автоматизацией и механизацией технологических процессов.
- Выполнением технологических процессов в строгом соответствии с технической и нормативной документацией.
- Использованием местной или общей вентиляции.

Части утилизированных расходомеров не представляют опасности жизни, здоровью и окружающей среде. Расходомеры не содержат какие-либо химические, биологические или радиоактивные элементы, которые могут причинить вред здоровью или окружающей среде.

8 Приложение

8.1 Моменты затяжки винтов



Для получения дополнительной информации о моментах затяжки винтов см. раздел "Монтаж сенсора" в руководстве по эксплуатации прибора

Обратите внимание на следующие условия.

- Перечисленные моменты затяжки действительны только при соблюдении следующих требований:
 - резьба должна быть смазана;
 - трубопроводы не должны подвергаться растягивающим усилиям.
- Затягивать винты следует равномерно, в диагональной последовательности.
- Чрезмерная затяжка винтов может привести к деформации поверхности уплотнений или их повреждению.

Максимальные моменты затяжки винтов по EN 1092-1 (DIN 2501)

Номинальный диаметр (мм)	Номинальное давление (бар)	Винты (мм)	Толщина фланца (мм)	Макс. момент затяжки винтов (Н·м)	
				PTFE	PFA
15	PN 40	4 × M12	16	11	–
25	PN 40	4 × M12	18	26	20
32	PN 40	4 × M16	18	41	35
40	PN 40	4 × M16	18	52	47
50	PN 40	4 × M16	20	65	59
65 ¹⁾	PN 16	8 × M16	18	43	40

Номинальный диаметр (мм)	Номинальное давление (бар)	Винты (мм)	Толщина фланца (мм)	Макс. момент затяжки винтов (Н·м)	
				PTFE	PFA
65	PN 40	8 × M16	22	43	40
80	PN 16	8 × M16	20	53	48
80	PN 40	8 × M16	24	53	48
100	PN 16	8 × M16	20	57	51
100	PN 40	8 × M20	24	78	70
125	PN 16	8 × M16	22	75	67
125	PN 40	8 × M24	26	111	99
150	PN 16	8 × M20	22	99	85
150	PN 40	8 × M24	28	136	120
200	PN 10	8 × M20	24	141	101
200	PN 16	12 × M20	24	94	67
200	PN 25	12 × M24	30	138	105
250	PN 10	12 × M20	26	110	–
250	PN 16	12 × M24	26	131	–
250	PN 25	12 × M27	32	200	–
300	PN 10	12 × M20	26	125	–
300	PN 16	12 × M24	28	179	–
300	PN 25	16 × M27	34	204	–
350	PN 10	16 × M20	26	188	–
350	PN 16	16 × M24	30	254	–
350	PN 25	16 × M30	38	380	–
400	PN 10	16 × M24	26	260	–
400	PN 16	16 × M27	32	330	–
400	PN 25	16 × M33	40	488	–
450	PN 10	20 × M24	28	235	–
450	PN 16	20 × M27	40	300	–
450	PN 25	20 × M33	46	385	–
500	PN 10	20 × M24	28	265	–
500	PN 16	20 × M30	34	448	–
500	PN 25	20 × M33	48	533	–
600	PN 10	20 × M27	28	345	–

Номинальный диаметр (мм)	Номинальное давление (бар)	Винты (мм)	Толщина фланца (мм)	Макс. момент затяжки винтов (Н·м)	
				PTFE	PFA
600	PN 16	20 × M33	36	658	-
600	PN 25	20 × M36	58	731	-

1) Размер по стандарту EN 1092-1 (не по стандарту DIN 2501).

Номинальные моменты затяжки винтов по EN 1092-1 (DIN 2501); рассчитаны согласно EN 1591-1:2014 для фланцев по EN 1092-1:2013

Номинальный диаметр [мм]	Номинальное давление [бар]	Винты [мм]	Толщина фланца [мм]	Номинальный момент затяжки винтов [Н·м]
				PTFE
350	PN 10	16 × M20	26	60
	PN 16	16 × M24	30	115
	PN 25	16 × M30	38	220
400	PN 10	16 × M24	26	90
	PN 16	16 × M27	32	155
	PN 25	16 × M33	40	290
450	PN 10	20 × M24	28	90
	PN 16	20 × M27	34	155
	PN 25	20 × M33	46	290
500	PN 10	20 × M24	28	100
	PN 16	20 × M30	36	205
	PN 25	20 × M33	48	345
600	PN 10	20 × M27	30	150
600 ¹⁾	PN 16	20 × M33	40	310
600	PN 25	20 × M36	48	500

1) Размеры по EN 1092-1 (не DIN 2501).

ASME B16.5, класс 150/300

Номинальный диаметр		Номинальное давление [фнт/кв. дюйм]	Винты [дюйм]	Макс. момент затяжки винтов [Н·м] ([фунт-сила-фут])	
[мм]	[дюйм]			PTFE	PFA
15	½	Класс 150	4 × ½	6 (4)	- (-)
15	½	Класс 300	4 × ½	6 (4)	- (-)
25	1	Класс 150	4 × ½	11 (8)	10 (7)
25	1	Класс 300	4 × 5/8	14 (10)	12 (9)
40	1 ½	Класс 150	4 × ½	24 (18)	21 (15)
40	1 ½	Класс 300	4 × ¾	34 (25)	31 (23)
50	2	Класс 150	4 × 5/8	47 (35)	44 (32)
50	2	Класс 300	8 × 5/8	23 (17)	22 (16)
80	3	Класс 150	4 × 5/8	79 (58)	67 (49)
80	3	Класс 300	8 × ¾	47 (35)	42 (31)
100	4	Класс 150	8 × 5/8	56 (41)	50 (37)
100	4	Класс 300	8 × ¾	67 (49)	59 (44)
150	6	Класс 150	8 × ¾	106 (78)	86 (63)
150	6	Класс 300	12 × ¾	73 (54)	67 (49)
200	8	Класс 150	8 × ¾	143 (105)	109 (80)
250	10	Класс 150	12 × 7/8	135 (100)	- (-)
300	12	Класс 150	12 × 7/8	178 (131)	- (-)
350	14	Класс 150	12 × 1	260 (192)	- (-)
400	16	Класс 150	16 × 1	246 (181)	- (-)
450	18	Класс 150	16 × 1 1/8	371 (274)	- (-)
500	20	Класс 150	20 × 1 1/8	341 (252)	- (-)
600	24	Класс 150	20 × 1 ¼	477 (352)	- (-)

Максимальные моменты затяжки винтов по JIS B2220

Номинальный диаметр [мм]	Номинальное давление [бар]	Винты [мм]	Макс. момент затяжки винтов [Н·м]	
			PTFE	PFA
25	10К	4 × M16	32	27
	20К	4 × M16	32	27
32	10К	4 × M16	38	-
	20К	4 × M16	38	-

Номинальный диаметр [мм]	Номинальное давление [бар]	Винты [мм]	Макс. момент затяжки винтов [Н·м]	
			PTFE	PFA
40	10K	4 × M16	41	37
	20K	4 × M16	41	37
50	10K	4 × M16	54	46
	20K	8 × M16	27	23
65	10K	4 × M16	74	63
	20K	8 × M16	37	31
80	10K	8 × M16	38	32
	20K	8 × M20	57	46
100	10K	8 × M16	47	38
	20K	8 × M20	75	58
125	10K	8 × M20	80	66
	20K	8 × M22	121	103
150	10K	8 × M20	99	81
	20K	12 × M22	108	72
200	10K	12 × M20	82	54
	20K	12 × M22	121	88
250	10K	12 × M22	133	–
	20K	12 × M24	212	–
300	10K	16 × M22	99	–
	20K	16 × M24	183	–

Номинальные моменты затяжки винтов по JIS B2220

Номинальный диаметр (мм)	Номинальное давление (бар)	Винты (мм)	Номинальный момент затяжки винтов (Н·м)	
			HG	PUR
350	10K	16 × M22	109	109
	20K	16 × M30×3	217	217
400	10K	16 × M24	163	163
	20K	16 × M30×3	258	258
450	10K	16 × M24	155	155
	20K	16 × M30×3	272	272
500	10K	16 × M24	183	183

Номинальный диаметр (мм)	Номинальное давление (бар)	Винты (мм)	Номинальный момент затяжки винтов (Н·м)	
			HG	PUR
	20K	16 × M30×3	315	315
600	10K	16 × M30	235	235
	20K	16 × M36×3	381	381

AS 2129, таблица E

Номинальный диаметр [мм]	Винты [мм]	Макс. момент затяжки винтов [Н·м]
		PTFE
25	4 × M12	21
50	4 × M16	42

AS 4087, PN 16

Номинальный диаметр [мм]	Винты [мм]	Макс. момент затяжки винтов [Н·м]
		PTFE
50	4 × M16	42

9 Адрес изготовителя

Endress+Hauser Flowtec AG

Division Cernay

35, rue de l'Europe

68700 Cernay

Франция



71534466

www.addresses.endress.com
