

Manuel de mise en service

CCS50

Capteur pour la mesure du dioxyde de chlore

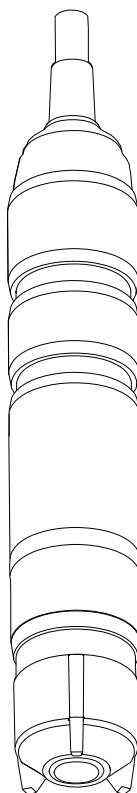





Sommaire







1	Informations relatives au document	4	10	Réparation	40
1.1	Mises en garde	4	10.1	Pièces de rechange	40
1.2	Symboles utilisés	4	10.2	Retour de matériel	40
			10.3	Mise au rebut	40
2	Consignes de sécurité de base	6	11	Accessoires	41
2.1	Exigences imposées au personnel	6	11.1	Kit de maintenance CCV05	41
2.2	Utilisation conforme	6	11.2	Accessoires spécifiques à l'appareil	41
2.3	Sécurité du travail	6	12	Caractéristiques techniques ..	43
2.4	Sécurité de fonctionnement	7	12.1	Entrée	43
2.5	Sécurité du produit	7	12.2	Performances	43
3	Description du produit	8	12.3	Environnement	44
3.1	Construction de l'appareil	8	12.4	Process	45
4	Réception des marchandises et identification du produit ...	12	12.5	Construction mécanique	46
4.1	Réception des marchandises	12	Index	47	
4.2	Identification du produit	12			
5	Montage	14			
5.1	Conditions de montage	14			
5.2	Montage du capteur	16			
5.3	Contrôle du montage	23			
6	Raccordement électrique	24			
6.1	Raccordement du capteur	24			
6.2	Garantir l'indice de protection	25			
6.3	Contrôle du raccordement	25			
7	Mise en service	27			
7.1	Contrôle du fonctionnement	27			
7.2	Sélection du type de capteur sur le transmetteur	27			
7.3	Polarisation du capteur	28			
7.4	Étalonnage du capteur	28			
8	Diagnostic et suppression des défauts	30			
9	Maintenance	32			
9.1	Plan de maintenance	32			
9.2	Opérations de maintenance	33			

1 Informations relatives au document



1.1 Mises en garde

Structure de l'information	Signification
 <p>Cause (/conséquences) Conséquences en cas de non-respect</p> <ul style="list-style-type: none"> ▶ Mesure corrective 	Cette information attire l'attention sur une situation dangereuse. Si cette situation n'est pas évitée, cela aura pour conséquence des blessures graves pouvant être mortelles.
 <p>Cause (/conséquences) Conséquences en cas de non-respect</p> <ul style="list-style-type: none"> ▶ Mesure corrective 	Cette information attire l'attention sur une situation dangereuse. Si cette situation n'est pas évitée, cela pourra avoir pour conséquence des blessures graves pouvant être mortelles.
 <p>Cause (/conséquences) Conséquences en cas de non-respect</p> <ul style="list-style-type: none"> ▶ Mesure corrective 	Cette information attire l'attention sur une situation dangereuse. Si cette situation n'est pas évitée, cela pourra avoir pour conséquence des blessures de gravité moyenne à légère.
 <p>Cause / Situation Conséquences en cas de non-respect</p> <ul style="list-style-type: none"> ▶ Mesure / Remarque 	Cette information attire l'attention sur des situations qui pourraient occasionner des dégâts matériels.

1.2 Symboles utilisés

Symbole	Signification
	Informations complémentaires, conseil
	Autorisé ou recommandé
	Non autorisé ou non recommandé
	Renvoi à la documentation de l'appareil
	Renvoi à la page
	Renvoi au schéma
	Résultat d'une étape

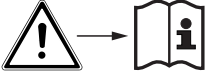
1.2.1 Symboles sur l'appareil

Symbole	Signification
	Renvoi à la documentation de l'appareil
	Profondeur d'immersion minimale

2 Consignes de sécurité de base

2.1 Exigences imposées au personnel

Le montage, la mise en service, la configuration et la maintenance du dispositif de mesure ne doivent être confiés qu'à un personnel spécialisé et qualifié.

- ▶ Ce personnel qualifié doit être autorisé par l'exploitant de l'installation en ce qui concerne les activités citées.
- ▶ Seuls des électriciens sont habilités à réaliser le raccordement électrique.
- ▶ Le personnel qualifié doit avoir lu et compris le présent manuel de mise en service et respecter les instructions y figurant.
- ▶ Les défauts sur le point de mesure doivent uniquement être éliminés par un personnel autorisé et spécialement formé.



Les réparations qui ne sont pas décrites dans le présent manuel de mise en service ne doivent être réalisées que par le fabricant ou le service après-vente.

2.2 Utilisation conforme

L'eau potable et l'eau industrielle doivent être désinfectées en ajoutant des désinfectants appropriés tels que du chlore gazeux ou des dérivés inorganiques du chlore. La quantité dosée doit être adaptée aux variations continues des conditions d'utilisation. Si les concentrations dans l'eau sont trop faibles, cela peut nuire à la qualité de la désinfection. En revanche, des concentrations trop élevées augmentent inutilement les coûts et sont sources de corrosion et d'altération du goût.

Le capteur a été spécialement conçu pour cette application et est utilisé pour la mesure continue du dioxyde de chlore dans l'eau. En combinaison avec un ensemble de mesure et de régulation, il permet une régulation optimale de la désinfection.

Toute autre utilisation que celle décrite dans le présent manuel risque de compromettre la sécurité des personnes et du système de mesure complet et est, par conséquent, interdite.

Le fabricant décline toute responsabilité quant aux dommages résultant d'une utilisation non réglementaire ou non conforme à l'emploi prévu.

2.3 Sécurité du travail

En tant qu'utilisateur, vous êtes tenu d'observer les prescriptions de sécurité suivantes :

- Instructions de montage
- Normes et directives locales

Immunité aux parasites CEM

- La compatibilité électromagnétique de l'appareil a été testée conformément aux normes internationales en vigueur pour le domaine industriel.
- L'immunité aux interférences indiquée n'est valable que pour un appareil raccordé conformément aux instructions du présent manuel.

2.4 Sécurité de fonctionnement

Avant de mettre l'ensemble du point de mesure en service :

1. Vérifiez que tous les raccordements sont corrects.
2. Assurez-vous que les câbles électriques et les raccords de tuyau ne sont pas endommagés.
3. N'utilisez pas de produits endommagés, et protégez-les contre une mise en service involontaire.
4. Marquez les produits endommagés comme défectueux.

En cours de fonctionnement :

- ▶ Si les défauts ne peuvent pas être éliminés :
Les produits doivent être mis hors service et protégés contre une mise en service involontaire.

2.4.1 Instructions spéciales

- ▶ Ne pas utiliser les capteurs sous des conditions de process où les conditions osmotiques sont susceptibles de provoquer le passage des composants électrolytiques à travers la membrane et dans le process.

2.5 Sécurité du produit

Ce produit a été construit et contrôlé dans les règles de l'art, il a quitté nos locaux dans un état technique parfait. Les directives et normes internationales en vigueur ont été respectées.

3 Description du produit

3.1 Construction de l'appareil

Le capteur est constitué des unités fonctionnelles suivantes :

- Cartouche à membrane (chambre de mesure avec membrane)
 - Sépare le système ampérométrique interne du produit
 - Avec une membrane PVDF robuste et une soupape de sécurité
 - Avec grille support spéciale entre l'électrode de travail et la membrane pour un film électrolytique constant et défini, et donc une indication relativement constante même à des pressions et des débits variables
- Corps du capteur avec
 - Grande contre-électrode
 - Électrode de travail encapsulée dans du plastique
 - Sonde de température intégrée

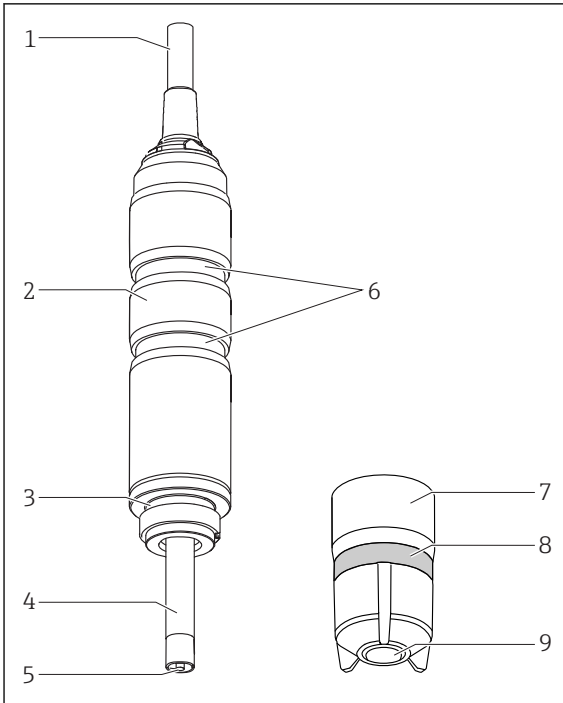

- 1 Raccord de câble surmoulé
- 2 Corps du capteur
- 3 Joint torique
- 4 Grande contre-électrode, argent/chlorure d'argent
- 5 Électrode de travail, or
- 6 Rainures pour adaptateur de montage
- 7 Cartouche à membrane avec membrane anticollmatage
- 8 Soupape de sécurité (élastique)
- 9 Membrane du capteur

A0039302

1 Structure du capteur

3.1.1 Principe de mesure

Les niveaux de dioxyde de chlore sont déterminés selon le principe de mesure ampérométrique.

Le dioxyde de chlore (ClO_2) dans le produit diffuse à travers la membrane du capteur et est réduit en ions chlorure (Cl^-) à l'électrode de travail en or. Au niveau de la contre-électrode en argent, l'argent est oxydé en chlorure d'argent. L'émission d'électrons à l'électrode de travail en or et l'acceptation d'électrons à la contre-électrode en argent font circuler un courant proportionnel à la concentration de dioxyde de chlore dans le produit. Ce processus ne dépend pas de la valeur de pH sur une large gamme.

Le transmetteur utilise le signal de courant pour calculer la variable mesurée de concentration en mg/l (ppm).

3.1.2 Effets sur le signal mesuré

Valeur de pH

Dépendance du pH

Valeur de pH	Résultat
< 3,5	Le chlore est produit si du chlorure (Cl^-) est présent en même temps dans le produit. La forte sensibilité croisée au dioxyde de chlore entraîne une augmentation de la valeur mesurée.
3,5 ... 9	La valeur de pH n'affecte pas la mesure de concentration du dioxyde de chlore dans le produit.
> 9	Le dioxyde de chlore est instable et se décompose.

Débit

La vitesse d'écoulement minimale au niveau de la cellule de mesure à membrane est de 15 cm/s (0,5 ft/s).

- En utilisant la chambre de passage Flowfit CCA151, la vitesse d'écoulement minimale correspond à un débit volumique de 5 l/h (1,3 gal/h).
- En utilisant la chambre de passage CCA250, la vitesse d'écoulement minimale correspond à un débit volumique de 30 l/h (7,9 gal/h) (bord supérieur du flotteur à la hauteur de la marque rouge).

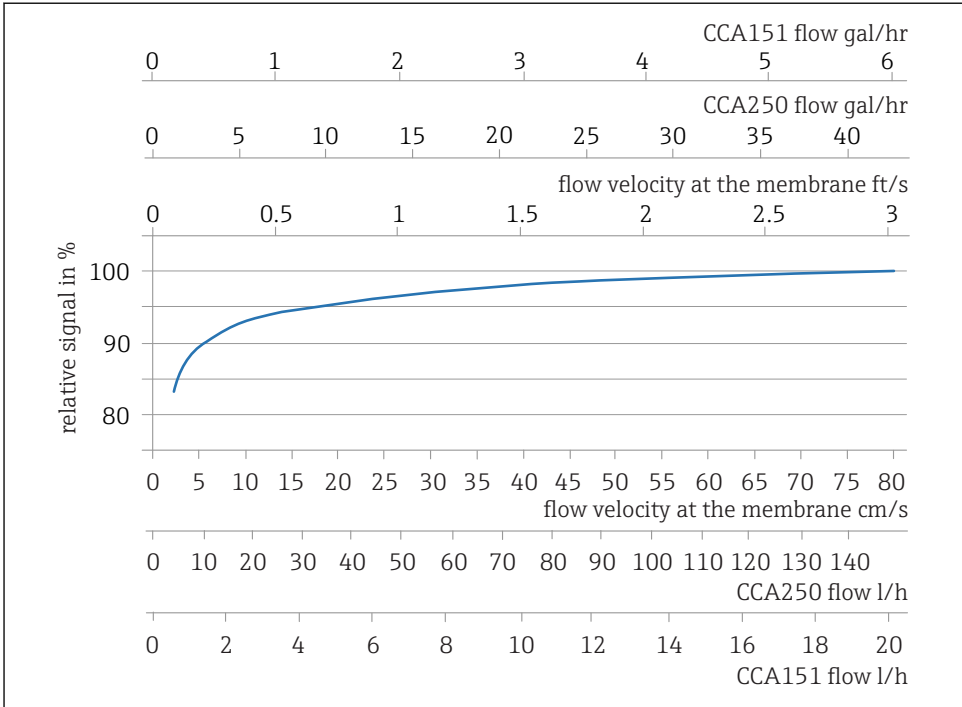

A0042804

- 2 *Corrélation entre la pente de l'électrode et la vitesse d'écoulement à la membrane / débit volumique dans la chambre de passage*

À des débits plus élevés, le signal mesuré est pratiquement indépendant de l'écoulement, alors que si le débit chute sous la valeur indiquée, le signal de mesure dépend du débit.

Le montage d'un capteur de position INS dans la chambre de passage permet de détecter avec fiabilité les débits trop faibles et d'émettre une alarme ou de bloquer le dosage en cas de besoin.

Sous le débit minimal, le courant au capteur est plus sensible aux fluctuations du débit. Pour les produits abrasifs, il est recommandé de ne pas dépasser le débit minimal. En présence de matières en suspension pouvant se déposer, le débit maximal est recommandé.

Température

Les variations de température du produit ont une influence sur le signal de mesure :

- Une augmentation de la température entraîne une augmentation de la valeur mesurée (env. 4 % par K)
- Une baisse de la température entraîne une diminution de la valeur mesurée.

L'utilisation du capteur en combinaison avec le Liquisys CCM223/253 permet une compensation automatique de la température (ATC). Un réétalonnage en cas de changements de température n'est pas nécessaire.

1. Si la compensation de température automatique est désactivée au transmetteur, la température doit être maintenue à un niveau constant après l'étalonnage.
2. Sinon, réétalonner le capteur.

En cas de variations thermiques normales et lentes (0,3 K / minute), la sonde de température interne suffit.

Sensibilités transverses ¹⁾

Il y a des sensibilités transverses pour : chlore libre, ozone, brome libre.

Il n'y a pas de sensibilités transverses pour : H₂O₂, acide peracétique.

1) Les substances listées ont été testées avec différentes concentrations. Un effet additif n'a pas été étudié.

4 Réception des marchandises et identification du produit

4.1 Réception des marchandises

1. Vérifiez que l'emballage est intact.
 - ↳ Signalez tout dommage constaté sur l'emballage au fournisseur.
Conservez l'emballage endommagé jusqu'à la résolution du problème.
2. Vérifiez que le contenu est intact.
 - ↳ Signalez tout dommage du contenu au fournisseur.
Conservez les marchandises endommagées jusqu'à la résolution du problème.
3. Vérifiez que la livraison est complète et que rien ne manque.
 - ↳ Comparez les documents de transport à votre commande.
4. Pour le stockage et le transport, protégez l'appareil contre les chocs et l'humidité.
 - ↳ L'emballage d'origine assure une protection optimale.
Veillez à respecter les conditions ambiantes admissibles.

Pour toute question, adressez-vous à votre fournisseur ou à votre agence.

4.2 Identification du produit

4.2.1 Plaque signalétique

Sur la plaque signalétique se trouvent les informations suivantes relatives à l'appareil :

- Identification du fabricant
- Référence de commande étendue
- Numéro de série
- Consignes de sécurité et avertissements

- ▶ Comparer les indications figurant sur la plaque signalétique à la commande.

4.2.2 Page produit

www.fr.endress.com/ccs50

4.2.3 Interprétation de la référence de commande

La référence de commande et le numéro de série de l'appareil se trouvent :

- sur la plaque signalétique
- dans les papiers de livraison

Obtenir des précisions sur le produit

1. Rendez-vous sur www.endress.com.
2. Cliquez sur Recherche (loupe).
3. Entrez un numéro de série valide.
4. Recherchez.
 - ↳ La structure du produit apparaît dans une fenêtre contextuelle.

5. Cliquez sur la photo du produit dans la fenêtre contextuelle.

- ↳ Une nouvelle fenêtre (**Device Viewer**) s'ouvre. Toutes les informations relatives à votre appareil s'affichent dans cette fenêtre, de même que la documentation du produit.

4.2.4 Adresse du fabricant

Endress+Hauser Conducta GmbH+Co. KG
Dieselstraße 24
D-70839 Gerlingen

4.2.5 Contenu de la livraison

La livraison comprend :

- Capteur de désinfection (à membrane, Ø25 mm) avec capot de protection (prêt à l'emploi)
- Flacon avec électrolyte (50 ml (1,69 fl.oz))
- Cartouche à membrane de rechange dans le capot de protection
- Manuel de mise en service
- Certificat de réception du fabricant

4.2.6 Certificats et agréments

Marquage CE

Déclaration de conformité

Le système satisfait aux exigences des normes européennes harmonisées. Il est ainsi conforme aux prescriptions légales des directives UE. Par l'apposition du marquage **CE**, le fabricant certifie que le produit a passé les tests avec succès les différents contrôles.

EAC

Le produit a été certifié conformément aux directives TP TC 004/2011 et TP TC 020/2011 qui s'appliquent dans l'Espace Economique Européen (EEE). Le marquage de conformité EAC est apposé sur le produit.

5 Montage

5.1 Conditions de montage

5.1.1 Position de montage

Ne pas monter la tête en bas !

- ▶ Installer le capteur dans une chambre de passage, un support ou un raccord process approprié à un angle d'au moins 15° par rapport à l'horizontale.
- ▶ Tout autre angle d'inclinaison n'est pas autorisé.
- ▶ Suivre les instructions de montage du capteur, figurant dans le manuel de mise en service de la chambre de passage utilisée.

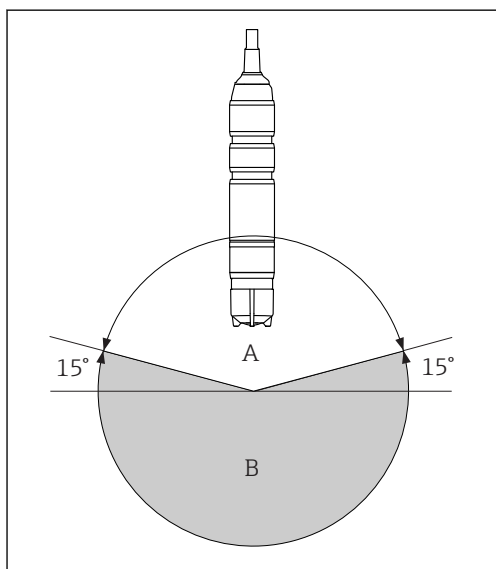

A Position autorisée

B Position incorrecte

5.1.2 Profondeur d'immersion

50 mm (1,97 in)

5.1.3 Dimensions

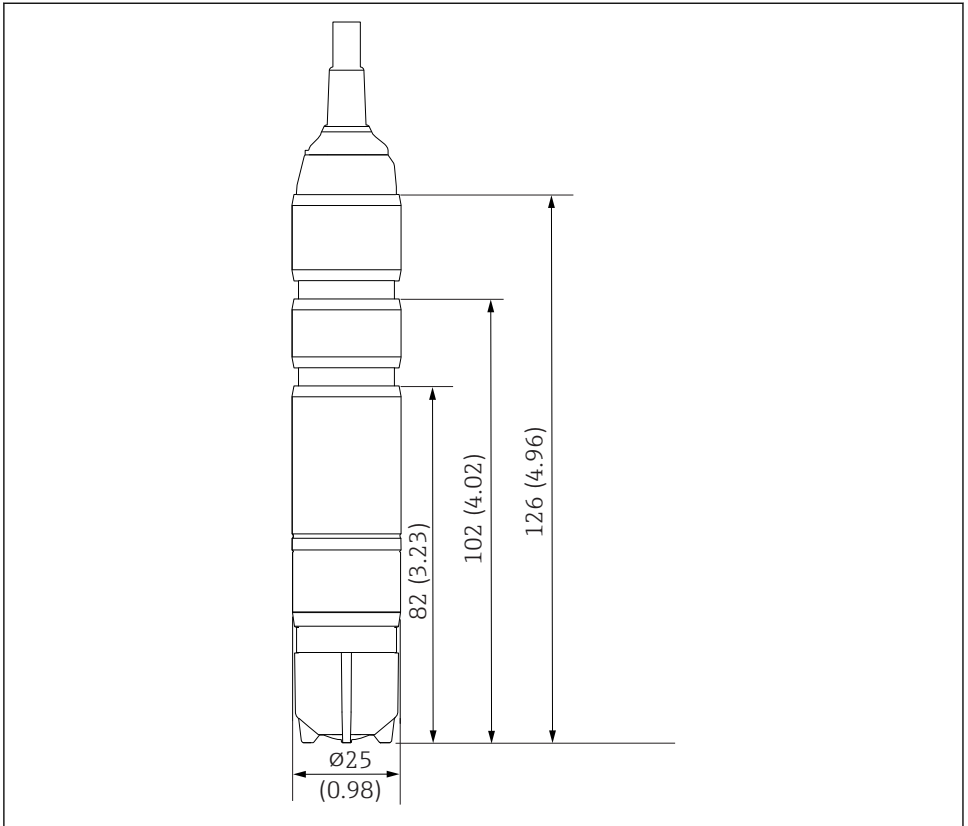

A0037034

3 Dimensions en mm (in)

5.2 Montage du capteur

5.2.1 Ensemble de mesure

L'ensemble de mesure complet comprend :

- Capteur de désinfection CCS50 (à membrane, Ø25 mm) avec adaptateur de montage approprié
- Chambre de passage Flowfit CCA151
- Transmetteur, p. ex. Liquisys CCM223/253
- En option : capteur de position
- En option : CPS31
- En option : chambre de passage Flowfit CCA250 (un capteur de pH/redox peut également être monté ici)
- En option : support à immersion Flexdip CYA112

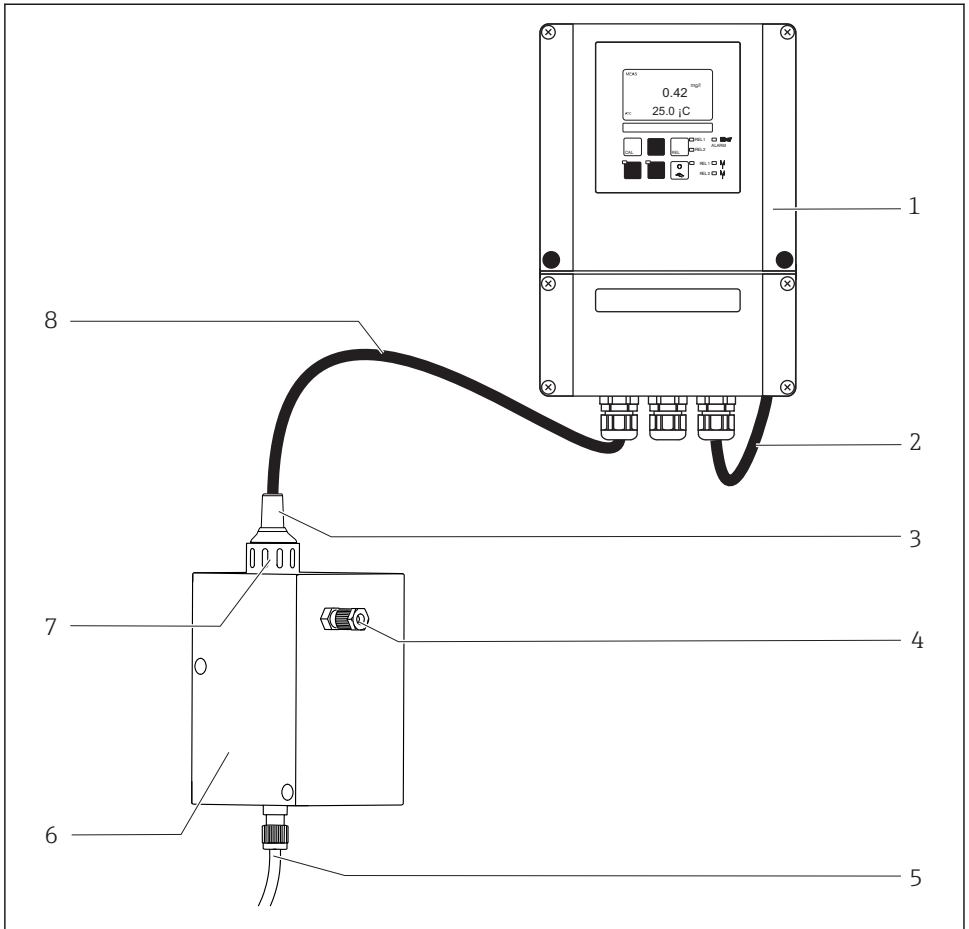

A0036970

4 Exemple d'un ensemble de mesure

- 1 Transmetteur Liquisys CCM223/253
- 2 Câble d'alimentation pour transmetteur
- 3 Capteur de désinfection CCS50 (à membrane, $\varnothing 25$ mm)
- 4 Sortie
- 5 Entrée
- 6 Chambre de passage Flowfit CCA151
- 7 Écrou-raccord pour l'installation d'un capteur de désinfection dans la chambre de passage Flowfit CCA151
- 8 Câble surmoulé du capteur de désinfection CCS50

- Pour assurer une grande stabilité de lecture, utiliser en option la chambre Flowfit CCA250 et la mettre à la terre à l'aide de la broche PML.

5.2.2 Préparation du capteur

Retirer le capot de protection du capteur

AVIS

Une pression négative peut endommager la cartouche à membrane du capteur.

► Si le capot de protection est fixé, le retirer avec précaution du capteur.

1. À la livraison et lors du stockage, le capteur est équipé d'un capot de protection : pour commencer, dévisser uniquement la partie supérieure du capot de protection en la tournant.

↳

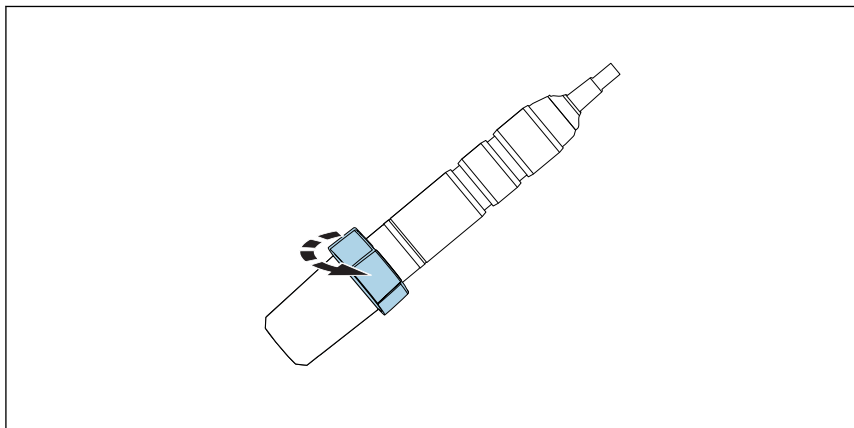

A0037037

- 5  Tourner pour dévisser la partie supérieure du capot de protection

2. Retirer avec précaution le capot de protection du capteur.

↳

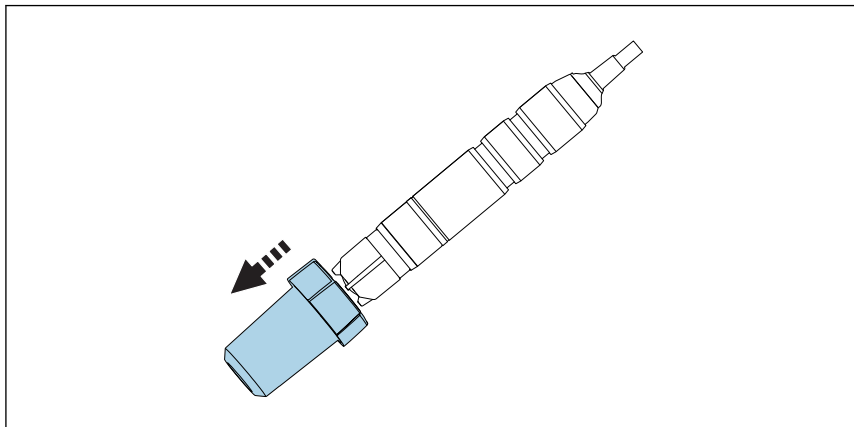

A0037038

- 6  Retirer avec précaution le capot de protection

5.2.3 Montage du capteur dans la chambre de passage CCA151

Le capteur (à membrane, $\varnothing 25$ mm) est conçu pour être installé dans la chambre de passage Flowfit CCA151.

Tenir compte des points suivants lors de l'installation :

- ▶ Le débit volumique doit être d'au moins 5 l/h (1,3 gal/h).
- ▶ Si le produit est réintroduit dans un bassin de débordement, une conduite ou autre, la contre-pression résultante sur le capteur ne doit pas dépasser 1 bar (14,5 psi) (2 bar abs. (29 psi abs.)) et doit rester constante.
- ▶ Il faut éviter toute pression négative au capteur, p. ex. installation sur le côté aspiration d'une pompe.
- ▶ Pour éviter le colmatage, il faut également filtrer l'eau fortement contaminée.

Préparation du support

1. À la livraison, la chambre de passage est munie d'un écrou-raccord vissé : dévisser l'écrou-raccord de la chambre de passage.

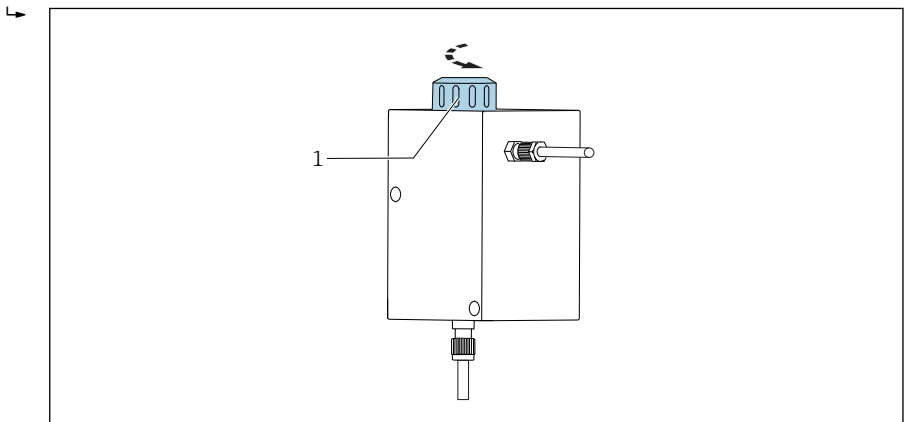

A0034262

 7 Chambre de passage Flowfit CCA151

1 Écrou fou

2. À la livraison, la chambre de passage est munie d'un bouchon aveugle : retirer le bouchon aveugle de la chambre de passage.

Équipement du capteur avec un adaptateur

L'adaptateur nécessaire (bague de serrage, bague d'appui et joint torique) peut être commandé comme accessoire de capteur monté ou comme accessoire séparé →  41.

1. D'abord faire glisser la bague de serrage, puis la bague d'appui, puis le joint torique de la cartouche à membrane vers la tête du capteur et dans la rainure inférieure.

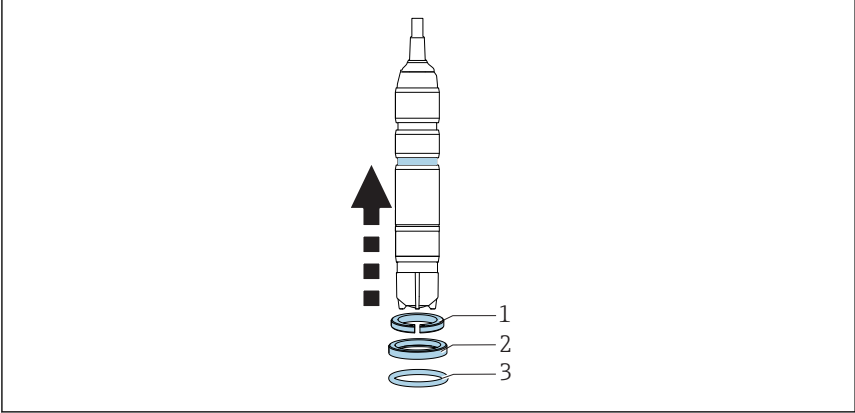

A0037041

- 8  Faire glisser la bague de serrage, la bague d'appui et le joint torique vers le haut, de la cartouche à membrane vers la tige du capteur, puis dans la rainure inférieure.

Installer le capteur dans la chambre de passage

2. Faire glisser le capteur avec l'adaptateur pour Flowfit CCA151 dans l'ouverture de la chambre de passage.

3. Visser l'écrou-raccord sur la chambre de passage sur le bloc.

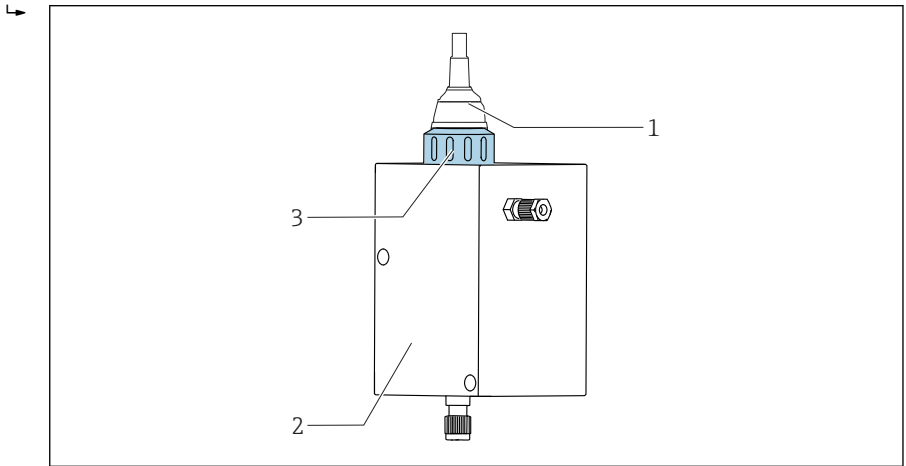

A0037049

9 Chambre de passage Flowfit CCA151

- 1 Capteur
- 2 Chambre de passage Flowfit CCA151
- 3 Écrou-raccord pour la fixation d'un capteur de désinfection

5.2.4 Montage du capteur dans la chambre de passage CCA250

Le capteur peut être installé dans la chambre de passage Flowfit CCA250. En plus de permettre l'installation d'un capteur de chlore ou de dioxyde de chlore, cela permet également le fonctionnement simultané d'un capteur de pH et d'un capteur de redox, par exemple. Une vanne à boisseau régule le débit volumique dans la gamme de 30 ... 120 l/h (7,9 ... 31,7 gal/h).

Tenir compte des points suivants lors de l'installation :

- ▶ Le débit volumique doit être d'au moins 30 l/h (7,9 gal/h). Si le débit chute sous cette valeur ou s'arrête complètement, un capteur de position inductif le détecte et déclenche une alarme avec blocage des pompes doseuses.
- ▶ Si le produit est réintroduit dans un bassin de débordement, une conduite ou autre, la contre-pression résultante sur le capteur ne doit pas dépasser 1 bar (14,5 psi) (2 bar abs. (29 psi abs.)) et doit rester constante.
- ▶ Il faut éviter toute pression négative au capteur en installant, par exemple, le capteur sur une aspiration de pompe.

Équipement du capteur avec un adaptateur

L'adaptateur nécessaire peut être commandé comme accessoire du capteur ou comme accessoire séparé. →  41

1. Glisser l'adaptateur de la Flowfit CCA250 de la tête du capteur jusqu'à la butée du capteur.

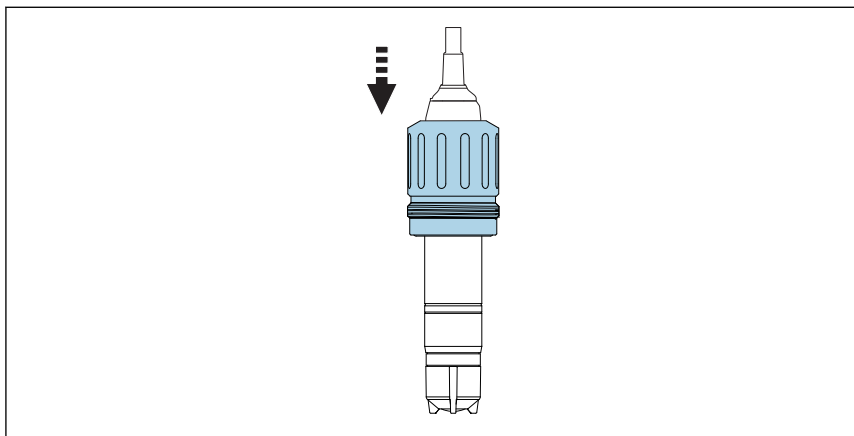

A0037051

 10 Glisser l'adaptateur de la Flowfit CCA250.

2. Fixer l'adaptateur à l'aide des 2 goujons filetés et d'une vis à six pans creux (2 mm).
3. Visser le capteur dans la chambre de passage.

 Pour plus d'informations sur l'installation du capteur dans la chambre de passage FlowfitCCA250, voir le manuel de mise en service de la chambre de passage

5.2.5 Montage du capteur dans d'autres chambres de passage

En cas d'utilisation d'autres chambres de passage, s'assurer que :

- ▶ Une vitesse d'écoulement d'au moins 15 cm/s (0,49 ft/s) doit toujours être garantie au niveau de la membrane.
- ▶ L'écoulement se fait du bas vers le haut. Les bulles d'air transportées doivent être éliminées de sorte qu'elles ne s'accumulent pas devant la membrane..
- ▶ L'écoulement doit être dirigé vers la membrane.



5.2.6 Montage du capteur dans le support à immersion CYA112

Il est également possible d'installer le capteur dans un support à immersion avec raccord fileté G1.

Équipement du capteur avec un adaptateur

L'adaptateur nécessaire peut être commandé comme accessoire du capteur ou comme accessoire séparé. →  41

1. Glisser l'adaptateur de la Flexdip CYA112 de la tête du capteur jusqu'à la butée du capteur.

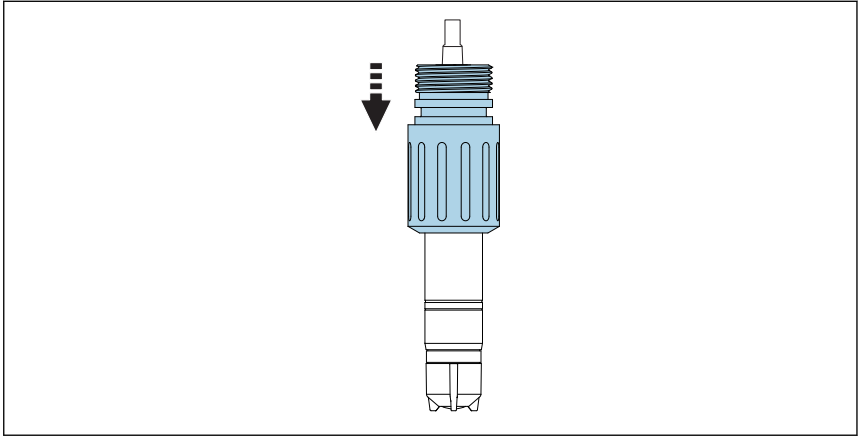

A0037053

 11 *Glisser l'adaptateur de la Flexdip CYA112.*

2. Fixer l'adaptateur avec les 2 goujons filetés fournis et une vis à six pans creux (2 mm).
3. Visser le capteur dans le support à immersion. L'utilisation d'une fixation rapide est recommandée.



Pour plus d'informations sur l'installation du capteur dans la chambre de passage FlexdipCYA112, voir le manuel de mise en service de la chambre de passage

5.3 Contrôle du montage

1. L'adaptateur est-il maintenu en place et incapable de bouger librement ?
2. Le capteur est-il installé dans une chambre de passage et pas suspendu par son câble ?
 - ↳ Installer le capteur dans une chambre de passage ou directement via le raccord process.
3. La cartouche à membrane est-elle étanche ?
 - ↳ Visser à fond ou remplacer.
4. La membrane est-elle intacte et plate : est-elle légèrement bombée (pas plate) ?
5. Y a-t-il de l'électrolyte dans la cartouche à membrane ?
 - ↳ Si nécessaire, remplir la cartouche à membrane d'électrolyte.

6 Raccordement électrique

⚠ ATTENTION

Appareil sous tension

Un raccordement non conforme peut entraîner des blessures !

- ▶ Seuls des électriciens sont habilités à réaliser le raccordement électrique.
- ▶ Les électriciens doivent avoir lu et compris le présent manuel de mise en service et respecter les instructions y figurant.
- ▶ **Avant** de commencer le raccordement, assurez-vous qu'aucun câble n'est sous tension.

6.1 Raccordement du capteur

AVIS

Erreurs de mesure dues à un mauvais raccordement

- ▶ Lors du raccordement du câble du capteur, s'assurer que la couche semi-conductrice noire est retirée jusqu'au blindage interne.

Les capteurs ont un câble surmoulé avec une longueur maximale de 3 m (9,8 ft).

- ▶ Raccorder les capteurs au transmetteur selon le schéma suivant :

Capteur : affectation	Capteur : fil	Transmetteur : borne
Blindage externe		S
Contre-électrode	[A] rouge	91
Électrode de travail	[K] transparent	90
Sonde de température NTC	Vert	11
Sonde de température NTC	Brun	12

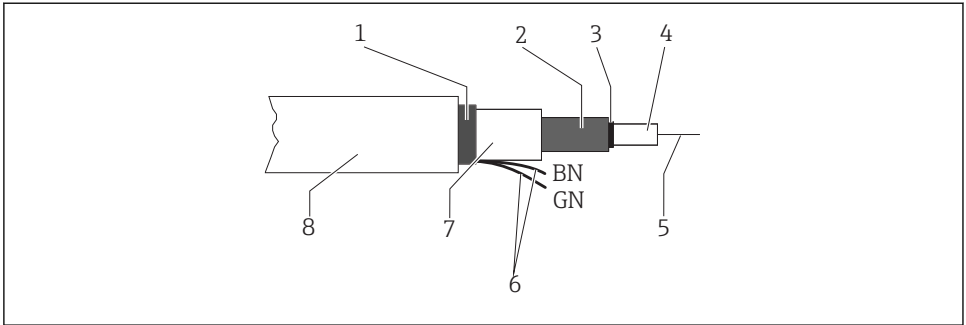

A0036973

12 Structure du câble de capteur

- 1 Blindage externe
- 2 Blindage interne, contre-électrode
- 3 Couche semi-conductrice
- 4 Isolation interne
- 5 Conducteur interne, signal mesuré
- 6 Raccordement de la sonde de température
- 7 2e isolation
- 8 Isolation externe

6.2 Garantir l'indice de protection

A la livraison, il convient de ne réaliser que les raccordements mécaniques et électriques décrits dans le présent manuel, qui sont nécessaires à l'application prévue.

► Travaillez avec soin.

Sinon, certains indices de protection garantis pour ce produit (étanchéité (IP), sécurité électrique, immunité CEM) pourraient ne plus être garantis en raison, par exemple de l'absence de couvercles ou de câbles/d'extrémités de câble pas ou mal fixés.

6.3 Contrôle du raccordement

Etat et spécifications de l'appareil	Remarques
Le capteur, la chambre de passage et les câbles sont-ils exempts de dommages à l'extérieur ?	Contrôle visuel
Raccordement électrique	Remarques
Les câbles montés sont-ils exempts de toute contrainte et non vrillés ?	
Les fils de câble sont-ils suffisamment dénudés et correctement positionnés dans la borne ?	A vérifier (en tirant légèrement)
Toutes les bornes à visser sont-elles correctement serrées ?	Serrer

Etat et spécifications de l'appareil	Remarques
Toutes les entrées de câble sont-elles montées, serrées et étanches ?	Pour les entrées de câble latérales, assurez-vous que les boucles de câble sont orientées vers le bas pour que l'eau puisse s'écouler
Toutes les entrées de câble sont-elles installées vers le bas ou montées sur le côté ?	

7 Mise en service

7.1 Contrôle du fonctionnement

Avant la première mise en service, s'assurer que :

- Le capteur est correctement monté.
- Le raccordement électrique a été correctement réalisé.
- Il y a suffisamment d'électrolyte dans la cartouche à membrane et le transmetteur n'affiche pas un avertissement concernant l'appauvrissement de l'électrolyte.



Prendre connaissance des informations figurant sur la fiche de données de sécurité pour garantir une utilisation en toute sécurité de l'électrolyte.



Toujours garder le capteur humide après la mise en service.

AVERTISSEMENT

Fuite du produit de process

Risque de blessure causée par la haute pression, la température élevée ou par la substance chimique

- ▶ Avant d'appliquer une pression sur une sonde avec système de nettoyage, s'assurer que le système est correctement raccordé.
- ▶ Ne pas installer le support dans le process s'il n'est pas possible de garantir un raccordement correct.

7.2 Sélection du type de capteur sur le transmetteur



Les réglages et l'étalonnage du transmetteur Liquisys CCM223/253 sont identiques à ceux du CCS240/241.

Codage	Champ	Gamme de réglage (réglage par défaut en gras)	Affichage	Info
A	Groupe de fonctions CONFIGURATION 1			Configuration des fonctions de base
A1	Sélectionner le type de capteur raccordé	120 = CCS120 140 = CCS140 240 = CCS240 241 = CCS241 963 50-AD = CCS50 traces 50-BF = CCS50 standard 51-AD = CCS51 traces 51-BF = CCS51 standard		Si l'appareil est réinitialisé dans le champ S9, le type de capteur configuré n'est pas modifié.

7.3 Polarisation du capteur

La tension appliquée par le transmetteur entre l'électrode de travail et la contre-électrode polarise la surface de l'électrode de travail. Par conséquent, après la mise sous tension du transmetteur lorsqu'un capteur est raccordé, il faut attendre la fin de la polarisation avant de pouvoir démarrer l'étalonnage.

Pour obtenir une valeur affichée stable, le capteur requiert les durées de polarisation suivantes :

Première mise en service	60 min
Remise en service	30 min

7.4 Étalonnage du capteur

Mesure de référence selon la méthode DPD

Pour étalonner le système de mesure, effectuer une mesure comparative colorimétrique selon la méthode DPD pour le dioxyde de chlore. Le dioxyde de chlore réagit avec le diéthylène-paraphénylène-diamine (DPD) et se colore en rouge, l'intensité de la coloration rouge étant proportionnelle à la teneur en dioxyde de chlore.

Cette coloration rouge est mesurée avec un photomètre, par ex. PF-3 (→  41). Le photomètre indique la teneur en dioxyde de chlore.

Si le photomètre utilisé indique la présence de chlore, suivre les instructions du fabricant pour convertir la teneur en chlore en teneur en dioxyde de chlore.

Exigences

Les valeurs du capteur sont stables (ni dérive ni fluctuation des valeurs mesurées pendant au moins 5 minutes) et le produit est stable. Cela est généralement possible lorsque les conditions suivantes sont remplies :

- La polarisation est terminée.
- Le débit est constant et dans la gamme acceptable.
- Le capteur et le produit sont à la même température.
- La valeur de pH se situe dans la gamme admissible.
- En option :
Pour l'ajustage du point zéro : l'électrolyte a été remplacé (→  34)

Étalonnage du zéro

L'étalonnage du point zéro n'est pas nécessaire en raison de la stabilité du point zéro du capteur à membrane.

Si toutefois vous souhaitez effectuer un étalonnage du point zéro, vous pouvez le réaliser de la façon suivante.

1. Pour effectuer un ajustage du point zéro, faire fonctionner le capteur pendant au moins 15 minutes dans de l'eau exempte de chlore, en utilisant le support ou le capot de protection comme récipient.
2. Vous pouvez également réaliser un ajustage du point zéro à l'aide du gel pour point zéro COY8 →  41.

Étalonnage de la pente



Toujours réaliser un étalonnage de la pente dans les cas suivants :

- Après le remplacement de la cartouche à membrane
- Après le remplacement de l'électrolyte
- Une fois la cartouche à membrane revissée

1. Veiller à ce que la température du produit soit constante.
2. Prélever un échantillon représentatif pour la mesure DPD. Celui-ci doit se faire à proximité immédiate du capteur. Utiliser le robinet de prélèvement le cas échéant.
3. Déterminer la teneur en dioxyde de chlore à l'aide de la méthode DPD.
4. Entrer la valeur mesurée dans le transmetteur (voir manuel de mise en service pour le transmetteur).
5. Pour assurer une meilleure précision, vérifier l'étalonnage par mesure DPD après plusieurs heures ou 24 heures.

8 Diagnostic et suppression des défauts

Pour la recherche des défauts, il faut prendre en compte l'ensemble du point de mesure. Cela comprend :

- Transmetteur
- Raccordements et câbles électriques
- Support
- Capteur

Les causes d'erreur possibles listées dans le tableau suivant se rapportent essentiellement au capteur. Avant de commencer la recherche des défauts, s'assurer que les conditions d'utilisation suivantes sont respectées :

- Température constante après étalonnage
- Débit d'au moins 15 cm/s (0,5 ft/s) (en cas d'utilisation de la chambre de passage Flowfit CCA151)
- Aucun agent de chloration organique n'est utilisé



En cas de grands écarts entre la valeur mesurée par le capteur et la valeur de la méthode DPD, il faut d'abord prendre en compte toutes les possibilités d'erreur dues à la méthode DPD photométrique (voir manuel de mise en service du photomètre). Si nécessaire, répéter la mesure DPD plusieurs fois.

Erreur	Cause possible	Mesure corrective
Pas d'affichage, pas de courant au capteur	Pas de tension d'alimentation au transmetteur	▶ Établir le raccordement au réseau
	Interruption du câble de raccordement entre le capteur et le transmetteur	▶ Établir le raccordement du câble
	Il y a pas d'électrolyte dans la cartouche à membrane	▶ Remplir la cartouche à membrane
	Pas d'écoulement de produit à l'entrée	▶ Établir l'écoulement, nettoyer le filtre
Valeur affichée trop élevée	Polarisation du capteur pas totalement terminée	▶ Attendre que la polarisation soit terminée
	Membrane défectueuse	▶ Remplacer la cartouche à membrane
	Shunt (p. ex. pont d'humidité) dans le corps du capteur	▶ Retirer la cartouche à membrane, frotter l'électrode de travail jusqu'à ce qu'elle soit sèche. ▶ Si l'affichage du transmetteur ne se remet pas à zéro, il y a shunt : remplacer le capteur.
	Interférence d'oxydants étrangers avec le capteur	▶ Examiner le produit, vérifier les substances chimiques

Erreur	Cause possible	Mesure corrective
Valeur affichée trop faible	Cartouche à membrane pas vissée totalement	<ul style="list-style-type: none"> ▶ Remplir la cartouche à membrane d'électrolyte frais → 34 ▶ Visser complètement la cartouche à membrane
	Membrane contaminée	▶ Nettoyer la membrane → 33
	Bulle d'air devant la membrane	▶ Éliminer la bulle d'air
	Bulle d'air entre l'électrode de travail et la membrane	<ul style="list-style-type: none"> ▶ Retirer la cartouche à membrane, remplir d'électrolyte ▶ Éliminer la bulle d'air en tapotant sur l'extérieur de la cartouche à membrane ▶ Visser la cartouche à membrane
	Écoulement de produit à l'entrée trop faible	▶ Établir le bon écoulement
	Interférence d'oxydants étrangers avec la mesure comparative DPD	▶ Examiner le produit, vérifier les substances chimiques
	Utilisation de désinfectants organiques	<ul style="list-style-type: none"> ▶ Utiliser un agent adapté (p. ex. selon DIN 19643) (il peut être nécessaire de remplacer l'eau au préalable) ▶ Utiliser un système de référence adapté.
L'affichage fluctue considérablement	Trou dans la membrane Interférences électromagnétiques	<ul style="list-style-type: none"> ▶ Remplacer la cartouche à membrane ▶ Utiliser une barre de mise à la terre (réf. 51501086). ▶ Mise à la terre du produit au capteur (raccorder le fil de compensation de potentiel à la masse)

9 Maintenance

 Veuillez prendre connaissance des informations figurant sur la fiche de données de sécurité pour garantir une utilisation en toute sécurité de l'électrolyte.





Prenez toutes les mesures nécessaires à temps pour garantir la sécurité de fonctionnement et la fiabilité de l'ensemble de mesure.

AVIS

Effets sur le process et la commande de process !

- ▶ Lorsque vous intervenez sur le système, notez les possibles répercussions sur le système de commande de process ou sur le process lui-même.
- ▶ Pour votre sécurité personnelle, n'utilisez que des accessoires d'origine. Avec des pièces d'origine, le fonctionnement, la précision et la fiabilité sont garantis même après une intervention de maintenance.

9.1 Plan de maintenance

Intervalle	Travaux de maintenance
Si des dépôts sont visibles sur la membrane (biofilm, calcaire)	Nettoyer la membrane du capteur →  34
Si la surface du corps de l'électrode est visiblement encrassée	Nettoyer le corps de l'électrode →  34
<ul style="list-style-type: none"> ▪ Pente en fonction de l'application : <ul style="list-style-type: none"> ▪ Tous les 12 mois (au maximum) dans des conditions constantes dans la gamme admissible de 0 ... 55 °C (32 ... 131 °F) ▪ En cas de fortes variations de température, p. ex. de 10 °C (50 °F) à 25 °C (77 °F) et inversement 100 fois ▪ Étalonnage du point zéro : <ul style="list-style-type: none"> ▪ En cas de fonctionnement dans une gamme de concentration inférieure à 0,5 mg/l (ppm) ▪ Si une valeur mesurée négative est affichée avec étalonnage en usine 	Étalonnage du capteur
<ul style="list-style-type: none"> ▪ Si le capot est remplacé ▪ Pour déterminer le point zéro ▪ Si la pente est trop faible ou trop forte par rapport à la pente nominale et si la cartouche à membrane n'est pas visiblement endommagée ou encrassée 	Remplir la cartouche à membrane d'électrolyte frais →  34
<ul style="list-style-type: none"> ▪ Si il y a des dépôts de graisse/d'huile (tâches sombres ou transparentes sur la membrane) ▪ Si la pente est trop forte ou trop faible ou si le courant au capteur est très bruyant ▪ Si il est évident que le courant au capteur dépend fortement de la température (la compensation de température ne fonctionne pas). 	Remplacer la cartouche à membrane →  35
Si des changements sont visibles sur l'électrode de travail ou la contre-électrode (la couche brune a disparu)	Régénérer le capteur →  39

9.2 Opérations de maintenance

9.2.1 Nettoyage du capteur

ATTENTION

Acide chlorhydrique dilué

L'acide chlorhydrique provoque des irritations en cas de contact avec la peau ou les yeux.

- ▶ Lors de la manipulation d'acide chlorhydrique dilué, porter des vêtements de protection tels que des gants et des lunettes de protection.
- ▶ Éviter les projections.

AVIS

Substances chimiques réduisant la tension de surface (p. ex. tensio-actifs dans les solutions de nettoyage ou solvants organiques comme l'alcool, qui peuvent être mélangés à de l'eau)

Les produits chimiques qui réduisent la tension de surface font perdre à la membrane du capteur sa propriété spéciale et sa fonction de protection, ce qui entraîne des erreurs de mesure.

- ▶ N'utiliser aucune substance chimique qui réduit la tension de surface.

Retirer le capteur de la chambre de passage CCA151

1. Retirer le câble.
2. Dévisser l'écrou-raccord de la chambre de passage.

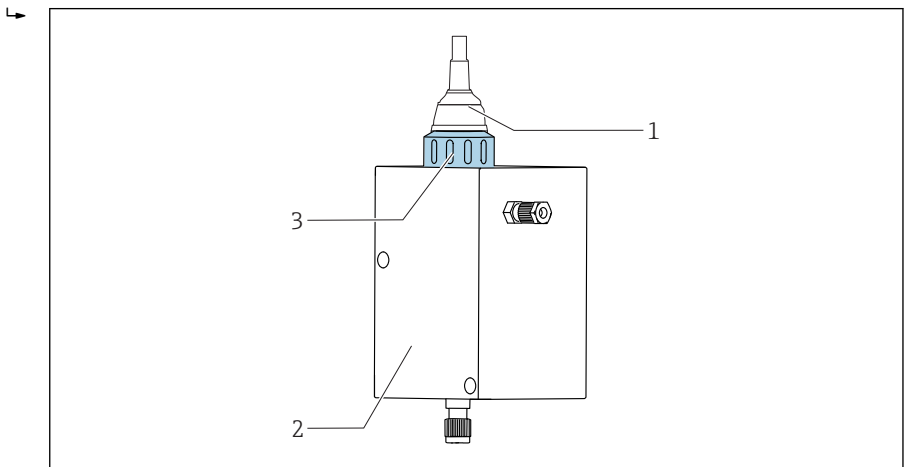

A0037049

- 1 Capteur de désinfection CCS50
- 2 Chambre de passage Flowfit CCA151
- 3 Écrou-raccord pour la fixation d'un capteur de désinfection CCS50

3. Sortir le capteur par l'ouverture dans la chambre de passage.

Retirer le capteur de la chambre de passage CCA250

1. Retirer le câble.
2. Dévisser le capteur ainsi que l'adaptateur de la chambre de passage.



Il n'est pas nécessaire de démonter l'adaptateur.



Pour plus d'informations sur le "Retrait du capteur de la chambre de passage CCA250", voir le manuel de mise en service de la chambre de passage concernée.

Retirer le capteur de la chambre de passage CYA112

1. Retirer le câble.
2. Dévisser le capteur ainsi que l'adaptateur de la chambre de passage.



Il n'est pas nécessaire de démonter l'adaptateur.



Pour plus d'informations sur le "Retrait du capteur du support CYA112", voir le manuel de mise en service de la chambre de passage concernée.

Nettoyage de la membrane du capteur

En cas de dépôts visibles sur la membrane, p. ex. biofilm, procéder de la façon suivante :

1. Retirer le capteur de la chambre de passage → 33.
2. Retirer la cartouche à membrane → 35.
3. Ne nettoyer la cartouche à membrane que mécaniquement avec un jet d'eau modéré. Il est également possible de la placer pendant quelques minutes dans des acides dilués ou dans des solutions de nettoyage spécifiées sans autres additifs chimiques.
4. Ensuite, rincer soigneusement avec de l'eau.
5. Revisser la cartouche à membrane sur le capteur → 35.

Nettoyage du corps d'électrode

1. Retirer le capteur de la chambre de passage → 33.
2. Retirer la cartouche à membrane → 35.
3. Essuyer soigneusement l'électrode en or à l'aide d'une éponge douce.
4. Rincer le corps de l'électrode avec de l'eau déminéralisée, de l'alcool ou de l'acide .
5. Revisser la cartouche à membrane sur le capteur → 35.

9.2.2 Remplissage de la cartouche à membrane avec de l'électrolyte frais





Veuillez prendre connaissance des informations figurant sur la fiche de données de sécurité pour garantir une utilisation en toute sécurité de l'électrolyte.

AVIS**Membrane et électrodes endommagées, bulles d'air**



Possibilité d'erreurs de mesure pouvant aller jusqu'au dysfonctionnement du point de mesure

- ▶ Éviter d'endommager la membrane et les électrodes.
- ▶ L'électrolyte de remplissage est chimiquement neutre et ne présente aucun danger pour la santé. Éviter toutefois le contact avec les yeux et l'ingestion.
- ▶ Fermer le flacon d'électrolyte après usage. Ne pas transvaser l'électrolyte dans d'autres récipients.
- ▶ Ne pas conserver l'électrolyte plus de 2 ans. L'électrolyte ne doit pas présenter de couleur jaune. Respecter la date limite d'utilisation sur l'étiquette.
- ▶ Éviter la formation de bulles en versant l'électrolyte dans la cartouche à membrane.

Remplissage de la cartouche à membrane avec de l'électrolyte

1. Retirer la cartouche à membrane →  36.
2. Verser env. 7 ml (0,24 fl.oz) d'électrolyte dans la cartouche à membrane jusqu'au niveau du début du raccord fileté.
3. Visser lentement la cartouche à membrane jusqu'en butée →  34. L'excès d'électrolyte est alors expulsé du capteur.
4. Si nécessaire, sécher le capteur et la cartouche à membrane à l'aide d'un chiffon.

9.2.3 Remplacement de la cartouche à membrane

1. Retirer le capteur de la chambre de passage →  33.
2. Retirer la cartouche à membrane →  36.
3. Verser de l'électrolyte frais dans la nouvelle cartouche à membrane jusqu'au niveau du début du raccord fileté.
4. Vérifier que la bague d'étanchéité est montée dans la cartouche à membrane.
5. Revisser la nouvelle cartouche à membrane sur le corps du capteur →  37.
6. Visser la cartouche à membrane jusqu'à ce que la membrane à l'électrode de travail soit légèrement distendue (1 mm (0,04 in)).

Démontage de la cartouche à membrane

- Tourner avec précaution la cartouche à membrane et la retirer.

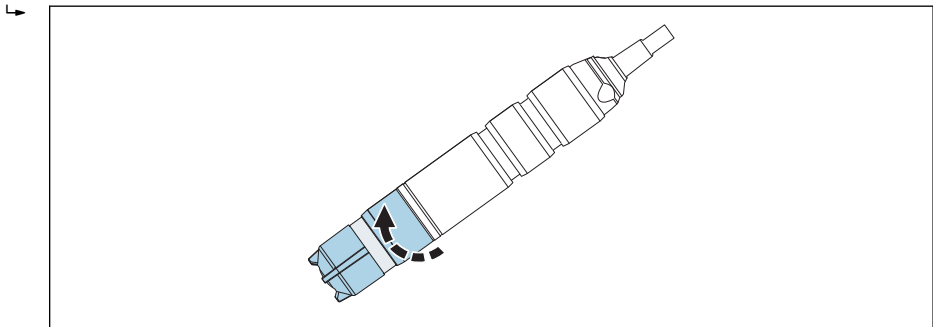

A0037054

-  13 *Tourner avec précaution la cartouche à membrane.*

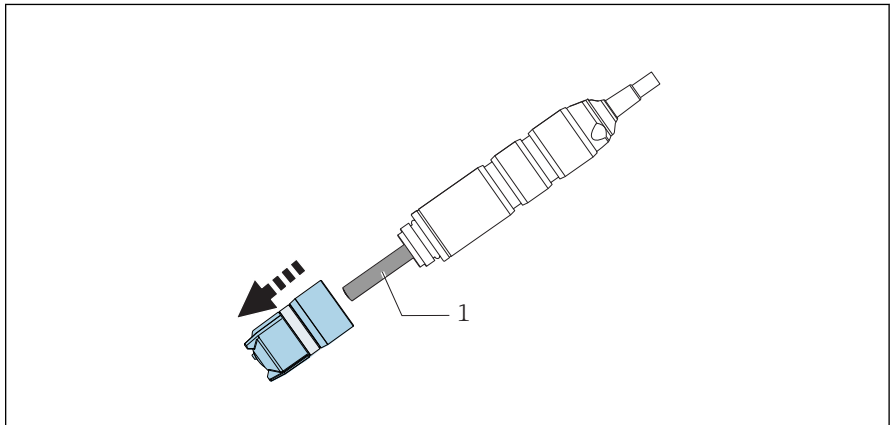

A0037055

-  14 *Retirer avec précaution la cartouche à membrane.*

1 Corps de l'électrode

Visser de la cartouche à membrane sur le capteur

- ▶ Visser la cartouche à membrane sur le corps du capteur : tenir le capteur par la tige. Laisser la soupape libre.

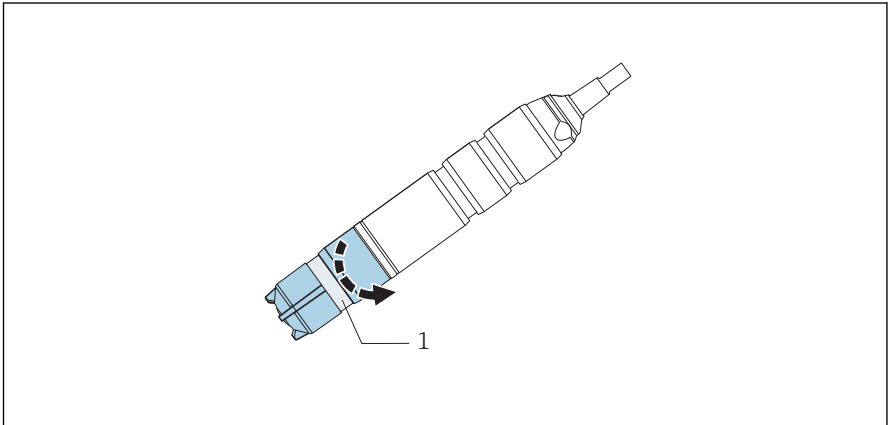

A0037056

- ▣ 15 Visser la cartouche à membrane : laisser la soupape de sécurité libre.

1 Soupape de sécurité

9.2.4 Stockage du capteur

En cas d'interruption de la mesure pendant une courte période, s'il est garanti que le capteur est maintenu humide pendant le stockage :

1. Si il est garanti que la chambre de passage ne fonctionne pas à vide, le capteur peut rester dans la chambre de passage.
2. Si la chambre de passage risque de fonctionner à vide, retirer le capteur de la chambre.
3. Pour que la membrane reste humide après le retrait du capteur, remplir le capot de protection d'électrolyte ou d'eau claire.
4. Placer le capot de protection sur le capteur → 📄 38.

En cas d'interruption prolongée de la mesure, notamment s'il y a un risque de dessèchement :

1. Retirer le capteur de la chambre de passage.
2. Nettoyer le corps du capteur et la cartouche à membrane à l'eau froide et laisser sécher.
3. Visser la cartouche à membrane jusqu'en butée sans serrer. La membrane reste ainsi détendue.
4. Remplir le capot de protection avec de l'électrolyte ou de l'eau claire et le fixer → 📄 37.

5. Pour la remise en service, suivre la même procédure que pour la mise en service
→  27.

 Veiller à ce qu'il n'y ait pas d'encrassement biologique pendant des interruptions plus longues de la mesure. Retirer les dépôts organiques continus, tels que les films bactériens.

Montage du capot de protection sur le capteur

1. Pour que la membrane reste humide après le retrait du capteur, remplir le capot de protection d'un peu d'électrolyte ou d'eau propre.

↳

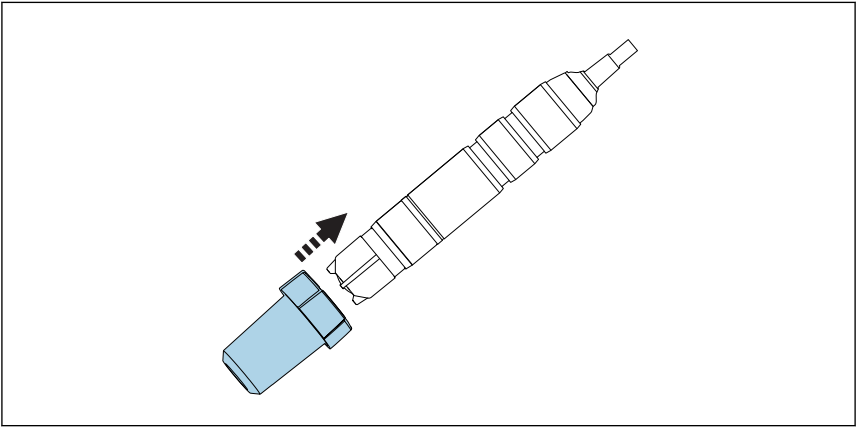

A0037044

 16 *Glisser délicatement le capot de protection sur la cartouche à membrane.*

2. La partie supérieure du capot de protection est en position ouverte.
Glisser délicatement le capot de protection sur la cartouche à membrane.

3. Fixer le capot de protection en tournant la partie supérieure du capot de protection.

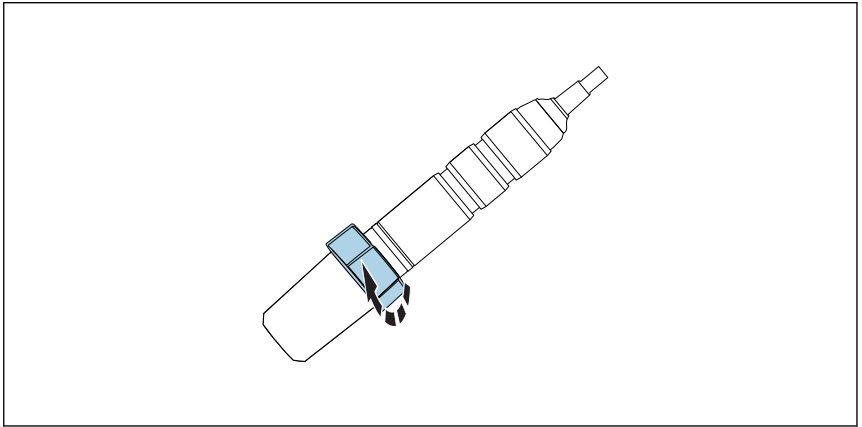

A0037047

 17 Fixation du capot de protection en tournant la partie supérieure

9.2.5 Régénération du capteur

Pendant la mesure, l'électrolyte dans le capteur s'épuise progressivement en raison des réactions chimiques. La couche de chlorure d'argent gris-brun appliquée sur la contre-électrode en usine continue de grossir pendant le fonctionnement du capteur. Toutefois, cela n'a pas d'effet sur la réaction qui a lieu à l'électrode de travail.

Un changement de couleur de la couche de chlorure d'argent indique un effet sur la réaction en cours. Vérifier visuellement que la couleur gris-brun de la contre-électrode n'a pas changé. Si la couleur de la contre-électrode a changé, p. ex. si elle est tachetée, blanche ou argentée, il faut régénérer le capteur.

- ▶ Retourner le capteur au fabricant pour régénération.

10 Réparation

10.1 Pièces de rechange

Pour plus de détails sur les kits de pièces de rechange, référez-vous au "Spare Part Finding Tool" sur Internet :

www.fr.endress.com/spareparts_consumables

10.2 Retour de matériel

Le produit doit être retourné s'il a besoin d'être réparé ou étalonné en usine ou si le mauvais produit a été commandé ou livré. En tant qu'entreprise certifiée ISO et conformément aux directives légales, Endress+Hauser est tenu de suivre des procédures définies en ce qui concerne les appareils retournés ayant été en contact avec le produit.

Pour garantir un retour rapide, sûr et professionnel de l'appareil :

- ▶ Vous trouverez les informations relatives à la procédure et aux conditions de retour des appareils sur notre site web www.endress.com/support/return-material.

10.3 Mise au rebut

- ▶ Respecter les réglementations locales !

11 Accessoires

Vous trouverez ci-dessous les principaux accessoires disponibles à la date d'édition de la présente documentation.

- ▶ Pour les accessoires non mentionnés ici, adressez-vous à notre SAV ou agence commerciale.

11.1 Kit de maintenance CCV05

Commande selon la structure du produit

- 2 x cartouches à membrane et 1 x électrolyte 50 ml (1,69 fl.oz)
- 1 x électrolyte 50 ml (1,69 fl.oz)
- 2 x jeu de joints

11.2 Accessoires spécifiques à l'appareil

Flowfit CCA151

- Chambre de passage pour capteurs de désinfection
- Configurateur de produit sur la page produit : www.fr.endress.com/cca151



Information technique TI01357C

Flowfit CCA250

- Chambre de passage pour capteurs de désinfection et de pH/redox
- Configurateur de produit sur la page produit : www.fr.endress.com/cca250



Information technique TI00062C

Flexdip CYA112

- Support à immersion pour l'eau et les eaux usées
- Système de support modulaire pour les capteurs dans des bassins ouverts, des canaux et des cuves
- Matériau : PVC ou inox
- Configurateur de produit sur la page produit : www.fr.endress.com/cya112



Information technique TI00432C

Photomètre PF-3

- Photomètre portable compact pour la détermination de la valeur mesurée de référence
- Flacons de réactifs à code couleur avec instructions de dosage claires
- Référence : 71257946

Kit adaptateur CCS5xD pour CCA151

- Bague de serrage
- Bague de serrage
- Joint torique
- Réf. 71372027

Kit d'adaptateurs CCS5x(D) pour CCA250

- Adaptateur y compris joints toriques
- 2 goujons pour le maintien en place
- Réf. 71372025

Kit d'adaptateurs CCS5x(D) pour CYA112

- Adaptateur y compris joints toriques
- 2 goujons pour le maintien en place
- Réf. 71372026

COY8

Gel point zéro pour capteurs d'oxygène et de désinfection

- Gel sans oxygène ni chlore gel pour la vérification, l'étalonnage du point zéro et l'ajustement des points de mesure d'oxygène et de désinfection
- Configurateur de produit sur la page produit : www.fr.endress.com/coy8



Information technique TI01244C

12 Caractéristiques techniques

12.1 Entrée

12.1.1 Valeurs mesurées

Dioxyde de chlore (ClO ₂)	[mg/l, µg/l, ppm, ppb]
Température	[°C, °F]

12.1.2 Gammes de mesure

CCS50-**11AD*	0 ... 5 mg/l (ppm) ClO ₂
CCS50-**11BF*	0 ... 20 mg/l (ppm) ClO ₂

12.1.3 Courant de signal

CCS50-**11AD*	135 à 250 nA par 1 mg/l (ppm) ClO ₂
CCS50-**11BF*	35 à 65 nA par 1 mg/l (ppm) ClO ₂

12.2 Performances

12.2.1 Conditions de référence

Température	max. 20 °C (68 °F)
Valeur de pH	pH 6 à 7
Débit	40 à 60 cm/s
Produit de base exempt de ClO ₂	Eau déminéralisée

12.2.2 Temps de réponse

T₉₀ < 15 s (une fois la polarisation terminée)

12.2.3 Résolution de la valeur mesurée du capteur

CCS50-**11AD*	0,03 µg/l (ppb) ClO ₂
CCS50-**11BF*	0,13 µg/l (ppb) ClO ₂

12.2.4 Écart de mesure maximum

±2 % et ±5 µg/l (ppb) de la valeur mesurée (selon la valeur la plus élevée)

	LOD (limite de détection) ¹⁾	LOQ (limite de quantification) ¹⁾
CCS50-**11AD*	0,0007 mg/l (ppm)	0,002 mg/l (ppm)
CCS50-**11BF*	0,0013 mg/l (ppm)	0,004 mg/l (ppm)

1) Basée sur ISO 15839. L'écart de mesure inclut toutes les incertitudes du capteur et du transmetteur (système d'électrode). Elle ne comprend pas les incertitudes résultant du matériau de référence ou d'un ajustage ayant été réalisé.

12.2.5 Répétabilité

CCS50-**11AD*	0,002 mg/l (ppm)
CCS50-**11BF*	0,007 mg/l (ppm)

12.2.6 Pente nominale

CCS50-**11AD*	195 nA par 1 mg/l (ppm) ClO ₂
CCS50-**11BF*	50 nA par 1 mg/l (ppm) ClO ₂

12.2.7 Dérive à long terme

< 1 % par mois (valeur moyenne, déterminée lors du fonctionnement à des concentrations variables et sous des conditions de référence)

12.2.8 Temps de polarisation

Première mise en service	60 min
Remise en service	30 min

12.2.9 Durée d'utilisation de l'électrolyte

à 10 % de la gamme de mesure et 20 °C	2 ans
à 50 % de la gamme de mesure et 20 °C	1 an
à la concentration maximum et 55 °C	60 jours

12.3 Environnement

12.3.1 Température ambiante

-20 ... 60 °C (-4 ... 140 °F)

12.3.2 Température de stockage

	Stockage à long terme jusqu'à 2 ans (maximum)	Stockage jusqu'à 48 h (maximum)
Avec électrolyte	0 ... 35 °C (32 ... 95 °F) (non congelable)	35 ... 50 °C (95 ... 122 °F)
Sans électrolyte	-20 ... 60 °C (-4 ... 140 °F)	

12.3.3 Indice de protection

IP68 (1,8 m (5,91 ft)) colonne d'eau sur 7 jours à 20 °C (68 °F)

12.4 Process

12.4.1 Température de process

0 à 55 °C (32 à 130 °F), non congelable

12.4.2 Pression de process

La pression d'entrée dépend de la chambre de passage et de l'installation.

La mesure peut être réalisée avec une sortie libre.

Le capteur peut être utilisé à des pressions de process allant jusqu'à 1 bar (14,5 psi) (2 bar abs. (29 psi abs.)).

- En ce qui concerne l'état et les performances du capteur, il est essentiel de respecter les limites de vitesse d'écoulement indiquées dans le tableau suivant.

	Vitesse d'écoulement [cm/s]	Débit volumique [l/h]		
		Flowfit CCA250	Flowfit CCA151	Flexdip CYA112
Minimum	15	30	5	Le capteur est suspendu librement dans le produit ; respecter la vitesse d'écoulement minimum de 15 cm/s pendant l'installation.
Maximum	80	120	20	

12.4.3 Gamme de pH

Gamme de stabilité du dioxyde de chlore pH 2 à 10¹⁾
(ClO₂)

Étalonnage pH 4 à 8

Mesure pH 4 à 9

À partir de valeurs de pH > 9, le ClO₂ est instable et se décompose.

1) Jusqu'à un pH de 3,5 et en présence d'ions chlorure (Cl⁻), du chlore libre est produit et inclus dans la mesure

12.4.4 Débit

Au moins 5 l/h (1,3 gal/h), dans la chambre de passage Flowfit CCA151

Au moins 30 l/h (7,9 gal/h), dans la chambre de passage Flowfit CCA250

12.4.5 Débit entrant

Au moins 15 cm/s (0,5 ft/s) , p. ex. avec support à immersion Flexdip CYA112

12.5 Construction mécanique

12.5.1 Dimensions

→  15

12.5.2 Poids

Capteur avec cartouche à membrane et électrolyte (sans capot de protection ni adaptateur)	
avec câble 0,6 m (1,97 ft)	env.121 g (4,27 oz)
avec câble 1 m (3,28 ft)	env.135 g (4,76 oz)
avec câble 3 m (9,84 ft)	env.253 g (8,92 oz)

12.5.3 Matériaux

Corps du capteur	POM ou PVC
Gaine de câble	PVC
Membrane	PVDF
Cartouche à membrane	PVDF
Capot de protection	<ul style="list-style-type: none"> ■ Récipient : PC Makrolon (polycarbonate) ■ Joint : Kraiburg TPE TM5MED ■ Couvercle : PC Makrolon (polycarbonate)
Bague d'étanchéité	FKM
Raccord corps du capteur	PPS

12.5.4 Spécification de câble

max. 3 m (9,84 ft)

Index

A

Accessoires 41

C

Capteur

Étalonnage 28

Montage 16

Nettoyage 33

Polarisation 28

Raccordement 24

Régénération 39

Stockage 37

Caractéristiques techniques

Construction mécanique 46

Entrée 43

Environnement 44

Performances 43

Process 45

Chambre de passage 21, 22

Conditions de référence 43

Conseils de sécurité 6

Contenu de la livraison 13

Contrôle

Fonctionnement 27

Montage 23

Raccordement 25

Contrôle du fonctionnement 27

Contrôle du montage 27

D

Débit 9, 45

Débit entrant 46

Déclaration de conformité 13

Dérive à long terme 44

Description de l'appareil 8

Diagnostic 30

Durée d'utilisation de l'électrolyte 44

E

Écart de mesure maximum 44

Effet sur le signal mesuré

Débit 9

Température 10

Valeur de pH 9

Ensemble de mesure 16

Environnement 44

G

Gamme de pH 45

Gammes de mesure 43

I

Indice de protection

Caractéristiques techniques 45

Garantie 25

Instructions de montage 14

M

Matériaux 46

Mise au rebut 40

Mises en garde 4

Montage

Capteur 16

Chambre de passage 21

Contrôle 23

Position de montage 14

Support à immersion 22

N

Nettoyage 33

O

Opérations de maintenance 33

P

Pente nominale 44

Performances 43

Pièces de rechange 40

Plan de maintenance 32

Plaque signalétique 12

Poids 46

Position de montage 14

Pression de process 45

Principe de fonctionnement 8

Principe de mesure 8

Process 45

R

Raccordement

Contrôle 25

Garantir l'indice de protection 25

Raccordement électrique	24
Réception des marchandises	12
Régénération	39
Réparation	40
Répétabilité	44
Résolution de la valeur mesurée	43
Retour de matériel	40

S

Signal mesuré	9
Spécification de câble	46
Stockage	37
Support à immersion	22
Suppression des défauts	30
Symboles	4

T

Température	10
Température ambiante	44
Température de process	45
Température de stockage	45
Temps de polarisation	44
Temps de réponse	43

U

Utilisation	6
Utilisation conforme	6

V

Valeur de pH	9
Valeurs mesurées	43



71493275

www.addresses.endress.com
