

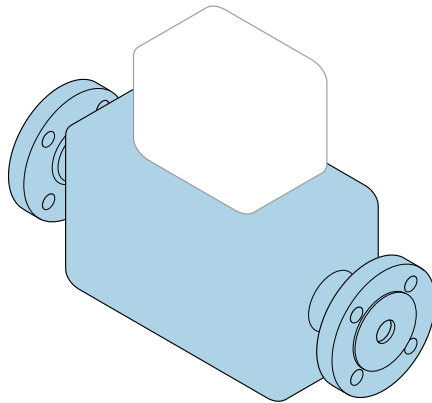

# Resumo das instruções de operação **Equipamento de vazão** **Proline Promass A**

Sensor Coriolis



Este é o resumo das instruções de operação e **não** substitui as Instruções de operação pertencentes ao equipamento.

**Resumo das instruções de operação parte 1 de 2: sensor**  
Contém informações sobre o sensor.

Resumo das instruções de operação parte 2 de 2: transmissor  
→  3.



A0023555

## Resumo das instruções de operação para o medidor de vazão

O equipamento consiste em um transmissor e um sensor.

O processo de comissionamento desses dois componentes é descrito em dois manuais separados, que formam o Resumo das instruções de operação do medidor de vazão:

- Resumo das instruções de operação parte 1: sensor
- Resumo das instruções de operação parte 2: transmissor

Consulte os dois Resumos das instruções de operação durante o comissionamento do medidor de vazão porque o conteúdo de um manual complementa o outro:

### Resumo das instruções de operação parte 1: sensor

O Resumo das instruções de operação do sensor é destinado a especialistas responsáveis para instalação do medidor.

- Aceitação de entrada e identificação de produto
- Armazenamento e transporte
- Instalação

### Resumo das instruções de operação parte 2: transmissor

O Resumo das instruções de operação do transmissor é destinado a especialistas responsáveis para comissionamento, configuração e parametrização do medidor (até o primeiro valor medido).

- Descrição do produto
- Instalação
- Conexão elétrica
- Opções de operação
- Integração do sistema
- Comissionamento
- Informações de diagnóstico

## Documentação adicional do equipamento



Esse Resumo das instruções de operação é o **Resumo das instruções de operação do sensor**.

O "Resumo das instruções de operação do transmissor" está disponível em:

- Internet: [www.endress.com/deviceviewer](http://www.endress.com/deviceviewer)
- Smart phone/tablet: *Endress+Hauser Operations App*

Informações detalhadas sobre o equipamento podem ser encontradas nas Instruções de operação e outras documentações:

- Internet: [www.endress.com/deviceviewer](http://www.endress.com/deviceviewer)
- Smart phone/tablet: *Endress+Hauser Operations App*





# Sumário

<b>1</b>	<b>Informações do documento</b>	<b>5</b>
1.1	Símbolos usados	5
<b>2</b>	<b>Instruções básicas de segurança</b>	<b>7</b>
2.1	Especificações para o pessoal	7
2.2	Uso indicado	7
2.3	Segurança no local de trabalho	8
2.4	Segurança da operação	9
2.5	Segurança do produto	9
2.6	Segurança de TI	9
<b>3</b>	<b>Recebimento e identificação de produto</b>	<b>10</b>
3.1	Recebimento	10
3.2	Identificação do produto	11
<b>4</b>	<b>Armazenamento e transporte</b>	<b>12</b>
4.1	Condições de armazenamento	12
4.2	Transporte do produto	12
<b>5</b>	<b>Instalação</b>	<b>14</b>
5.1	Condições de instalação	14
5.2	Instalação do medidor	21
5.3	Verificação pós-instalação	21
<b>6</b>	<b>Descarte</b>	<b>22</b>
6.1	Remoção do medidor	22
6.2	Descarte do medidor	22











# 1 Informações do documento

## 1.1 Símbolos usados





### 1.1.1 Símbolos de segurança

Símbolo	Significado
	<b>PERIGO!</b> Este símbolo alerta sobre uma situação perigosa. A falha em evitar esta situação resultará em sérios danos ou até morte.
	<b>AVISO!</b> Este símbolo alerta sobre uma situação perigosa. A falha em evitar esta situação pode resultar em sérios danos ou até morte.
	<b>CUIDADO!</b> Este símbolo alerta sobre uma situação perigosa. A falha em evitar esta situação pode resultar em danos pequenos ou médios.
	<b>OBSERVAÇÃO!</b> Este símbolo contém informações sobre procedimentos e outros dados que não resultam em danos pessoais.

### 1.1.2 Símbolos para determinados tipos de informações





Símbolo	Significado	Símbolo	Significado
	<b>Permitido</b> Procedimentos, processos ou ações que são permitidas.		<b>Preferido</b> Procedimentos, processos ou ações que são preferidas.
	<b>Proibido</b> Procedimentos, processos ou ações que são proibidas.		<b>Dica</b> Indica informação adicional.
	Consulte a documentação		Consulte a página
	Referência ao gráfico		Série de etapas
	Resultado de uma etapa		Inspeção visual





### 1.1.3 Símbolos elétricos

Símbolo	Significado	Símbolo	Significado
	Corrente contínua		Corrente alternada
	Corrente contínua e corrente alternada		<b>Conexão de aterramento</b> Um terminal aterrado que, pelo conhecimento do operador, está aterrado através de um sistema de aterramento.





Símbolo	Significado
	<b>Aterramento de proteção (PE)</b> Um terminal que deve ser conectado ao terra antes de estabelecer quaisquer outras conexões. Os terminais de aterramento são situados dentro e fora do equipamento: <ul style="list-style-type: none"> <li>▪ Terminal de terra interno: conecta o aterramento de proteção à rede elétrica.</li> <li>▪ Terminal de terra externo: conecta o equipamento ao sistema de aterramento da fábrica.</li> </ul>

### 1.1.4 Símbolos de comunicação





Símbolo	Significado	Símbolo	Significado
	<b>Rede local sem fio (WLAN)</b> Comunicação por uma rede local, sem fio.		<b>Bluetooth</b> Transmissão de dados sem fio entre equipamentos a uma distância curta.
	<b>LED</b> Diodo emissor de luz está desligado.		<b>LED</b> Diodo emissor de luz está ligado.
	<b>LED</b> Diodo emissor de luz está piscando.		

Símbolo	Significado	Símbolo	Significado
	<b>Rede local sem fio (WLAN)</b> Comunicação por uma rede local, sem fio.		<b>LED</b> Diodo emissor de luz está desligado.
	<b>LED</b> Diodo emissor de luz está ligado.		<b>LED</b> Diodo emissor de luz está piscando.

### 1.1.5 Símbolos da ferramenta

Símbolo	Significado	Símbolo	Significado
	Chave de fenda Torx		Chave de fenda plana
	Chave de fenda Phillips		Chave Allen
	Chave de boca		

### 1.1.6 Símbolos em gráficos

Símbolo	Significado	Símbolo	Significado
1, 2, 3,...	Números de itens		Série de etapas
A, B, C, ...	Visualizações	A-A, B-B, C-C, ...	Seções
	Área classificada		Área segura (área não classificada)
	Direção da vazão		

## 2 Instruções básicas de segurança

### 2.1 Especificações para o pessoal

O pessoal deve preencher as seguintes especificações para suas tarefas:

- ▶ Especialistas treinados e qualificados devem ter qualificação relevante para esta função e tarefa específica.
- ▶ Estejam autorizados pelo dono/operador da planta.
- ▶ Estejam familiarizados com as regulamentações federais/nacionais.
- ▶ Antes de iniciar o trabalho, leia e entenda as instruções no manual e documentação complementar, bem como nos certificados (dependendo da aplicação).
- ▶ Siga as instruções e esteja em conformidade com condições básicas.

### 2.2 Uso indicado

#### Aplicação e meio

O medidor descrito neste Resumo das instruções de operação destina-se somente para a medição de vazão de líquidos e gases.

Dependendo da versão solicitada, o medidor pode também medir meios potencialmente explosivos, inflamáveis, venenosos e oxidantes.

Os medidores para uso em áreas classificadas, em aplicações higiênicas locais onde há um risco maior devido à pressão de processo, estão etiquetados de acordo na etiqueta de identificação.

Para garantir que o medidor permaneça em condições adequadas para o tempo de operação:

- ▶ Mantenha dentro da faixa de pressão e temperatura especificadas.
- ▶ Somente use o medidor que atende plenamente os dados na etiqueta de identificação e as condições gerais listadas nas Instruções de operação e na documentação complementar.
- ▶ Com base na etiqueta de identificação, verifique se o equipamento solicitado é autorizado para ser utilizado em área classificada (por exemplo: proteção contra explosão, segurança de recipiente de pressão).
- ▶ Use o medidor apenas para meios em que as partes molhadas do processo sejam adequadamente resistentes.
- ▶ Se a temperatura ambiente do medidor estiver fora da temperatura atmosférica, é absolutamente essencial estar em conformidade com as condições básicas relevantes como especificado na documentação do equipamento.
- ▶ Proteja o medidor permanentemente contra a corrosão de influências ambientais.

### Uso incorreto

O uso não indicado pode comprometer a segurança. O fabricante não é responsável por danos causados pelo uso incorreto ou não indicado.

### ATENÇÃO

#### Risco de quebra devido a fluidos corrosivos ou abrasivos e às condições ambientais!

- ▶ Verifique a compatibilidade do fluido do processo com o material do sensor.
- ▶ Certifique-se de que há resistência de todas as partes molhadas pelo fluido no processo.
- ▶ Mantenha dentro da faixa de pressão e temperatura especificadas.

### AVISO

#### Verificação de casos limites:

- ▶ Para fluidos especiais ou fluidos para limpeza, a Endress+Hauser fornece assistência na verificação da resistência à corrosão de partes molhadas por fluido, mas não assume qualquer responsabilidade ou dá nenhuma garantia, uma vez que mudanças de minutos na temperatura, concentração ou nível de contaminação no processo podem alterar as propriedades de resistência à corrosão.

### Risco residual

### ATENÇÃO

#### Os componentes eletrônicos e o meio podem aquecer a superfície. Ela se torna um risco de queimadura!

- ▶ Para temperaturas de fluido elevadas, certifique-se de que haja proteção contra contato para evitar queimaduras.

## 2.3 Segurança no local de trabalho

Ao trabalhar no e com o equipamento:

- ▶ Use o equipamento de proteção individual de acordo com as regulamentações federais/nacionais.



Para trabalho de solda no tubo:

- ▶ Não aterre a unidade de solda através do medidor.

Se trabalhar no e com o equipamento com mãos molhadas:

- ▶ Devido ao risco crescente de choque elétrico, é necessário usar luvas.

## 2.4 Segurança da operação

Risco de ferimento!

- ▶ Opere o equipamento em condições técnicas adequadas e apenas em modo seguro.
- ▶ O operador é responsável pela operação livre de interferências do equipamento.

## 2.5 Segurança do produto

Este medidor foi projetado em conformidade com as boas práticas de engenharia para atender aos requisitos de segurança da tecnologia de ponta, foi testado e deixou a fábrica em condições seguras de operação.

Atende as normas gerais de segurança e aos requisitos legais. Também está em conformidade com as diretrizes da CE listadas na Declaração de conformidade da CE específicas do equipamento. A Endress+Hauser confirma este fato fixando a identificação CE no equipamento.

## 2.6 Segurança de TI

Nossa garantia é válida somente se o produto for instalado e usado como descrito nas Instruções de Operação. O produto está equipado com mecanismos de segurança para protegê-lo contra quaisquer alterações inadvertidas nas configurações.

As medidas de segurança de TI, que fornecem proteção adicional para o produto e a transferência de dados associada, devem ser implementadas pelos próprios operadores de acordo com suas normas de segurança.

### 3 Recebimento e identificação de produto

#### 3.1 Recebimento

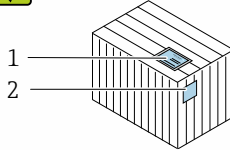
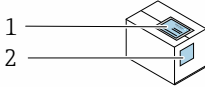

Os códigos de pedidos na nota de entrega (1) e na etiqueta do produto (2) são idênticas?

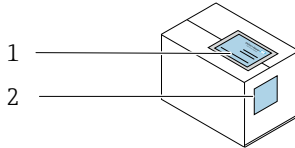
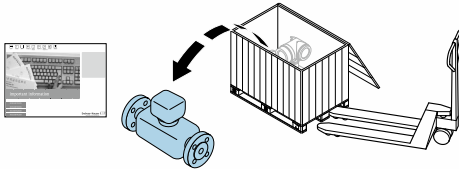

Os códigos de pedidos na nota de entrega (1) e na etiqueta do produto (2) são idênticas?

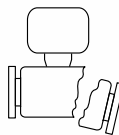
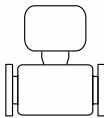
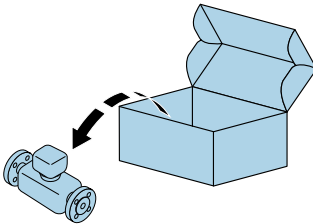

Os produtos estão intactos?

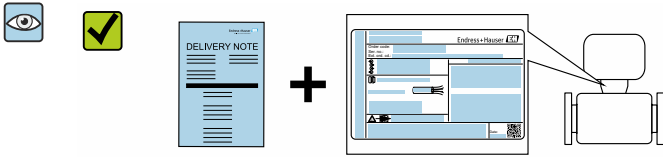

Os dados na etiqueta de identificação correspondem às informações para pedido na nota de entrega?

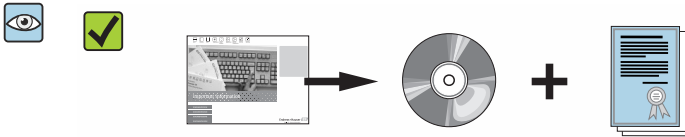

A pasta do documento está disponível com os documentos que acompanham o equipamento?  
O CD-ROM opcional está disponível com a Documentação técnica e os documentos?

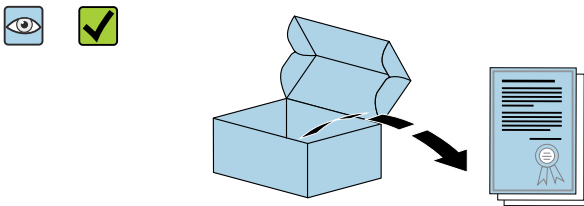

A folha de dados de segurança que acompanha está disponível?



- Se alguma resposta às perguntas acima não estiver de acordo, contate seu centro de vendas Endress+Hauser.
- Dependendo da versão do equipamento, o CD-ROM pode não estar incluído na entrega! A documentação técnica está disponível na Internet ou no *Endress+Hauser Operations App*.

### 3.2 Identificação do produto

As seguintes opções estão disponíveis para identificação do equipamento:

- Especificações da etiqueta de identificação
- O código do pedido do equipamento com avaria é apresentado na nota de entrega
- Insira os números de série das etiquetas de identificação no *W@M Device Viewer* ([www.endress.com/deviceviewer](http://www.endress.com/deviceviewer)): Todas as informações sobre o medidor são exibidas.
- Insira o número de série das etiquetas de identificação no *Endress+Hauser Operations App* ou escaneie o código da matriz 2-D (QR code) na etiqueta de identificação usando o *Endress+Hauser Operations App*: todas as informações sobre o equipamento são exibidas.

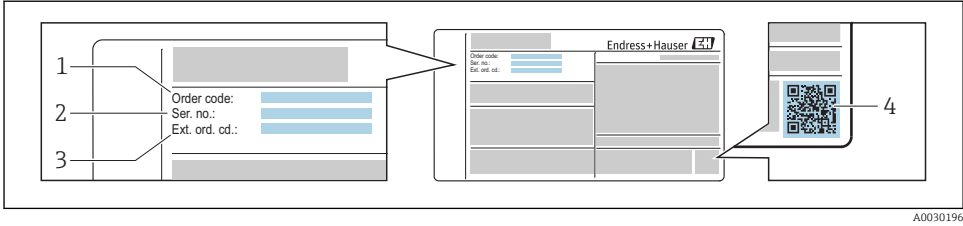

A0030196

#### 1 Exemplo de uma etiqueta de identificação

- 1 Código de pedido
- 2 Número de série (Nº série)
- 3 Código estendido (Cód. ped. est.)
- 4 Código da matriz 2-D (código QR)

 Para informações detalhadas sobre as especificações resumidas na etiqueta de identificação, consulte as instruções de operação para o equipamento.

## 4 Armazenamento e transporte

### 4.1 Condições de armazenamento

Veja as observações seguintes durante o armazenamento:

- ▶ Armazene na embalagem original para garantir proteção contra choque.
- ▶ Não remova as coberturas de proteção ou as tampas de proteção instaladas nas conexões de processo. Elas impedem danos mecânicos às superfícies de vedação e contaminação do tubo de medição.
- ▶ Proteja contra luz solar direta para evitar altas temperaturas de superfície não aceitáveis.
- ▶ Armazene em um local seco e livre de poeira.
- ▶ Armazene em um local seco.
- ▶ Não armazene em local aberto.

### 4.2 Transporte do produto

Transporte o medidor até o ponto de medição em sua embalagem original.

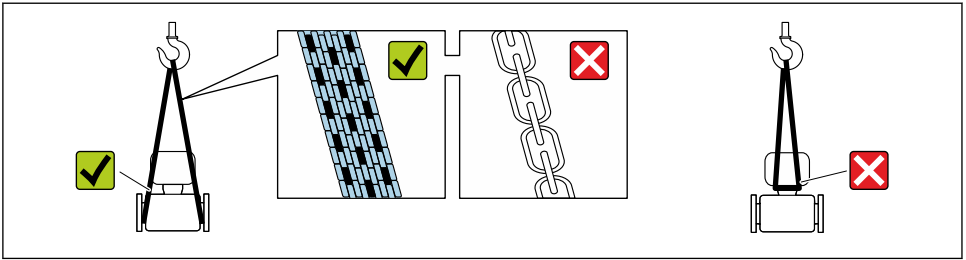

A0029252

- i** Não remova as tampas de proteção ou as tampas instaladas nas conexões de processo. Elas impedem danos mecânicos às superfícies de vedação e contaminação do tubo de medição.

#### 4.2.1 Medidores sem olhais de elevação

##### **⚠ ATENÇÃO**

Centro de gravidade do medidor é maior do que os pontos de suspensão das lingas de conexão em rede.

Risco de ferimento se o medidor escorregar.

- ▶ Fixe o medidor para que não gire ou escorregue.
- ▶ Observe o peso especificado na embalagem (etiqueta adesiva).

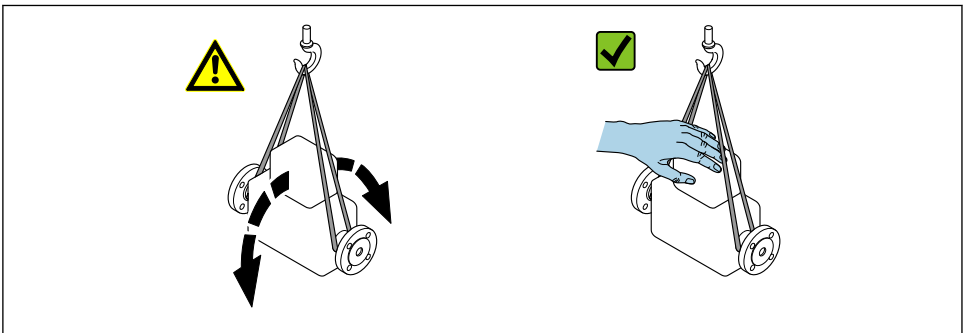

A0029214

#### 4.2.2 Medidores com olhais de elevação

##### **⚠ CUIDADO**

Instruções especiais de transporte para equipamentos com olhais de elevação

- ▶ Ao transportar o equipamento, use somente os olhais de elevação instalados no equipamento ou as flanges.
- ▶ O equipamento deve sempre ser preso em, pelo menos, dois olhais de elevação.

### 4.2.3 Transporte com empilhadeira

Se transportar em engradados, a estrutura do piso permite que as caixas sejam elevadas horizontalmente ou através de ambos os lados usando uma empilhadeira.

## 5 Instalação

### 5.1 Condições de instalação

Nenhuma medida especial como suportes, pro exemplo, é necessária. As forças externas são absorvidas pela construção do equipamento.

#### 5.1.1 Posição de montagem

##### Local de instalação

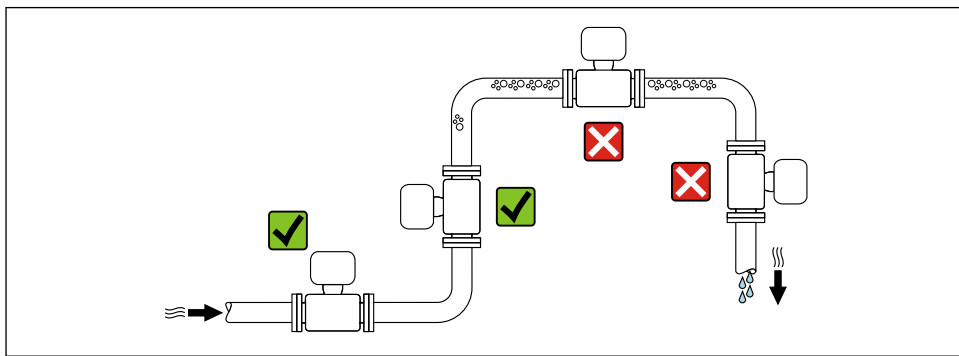

##### Instalação em tubos descendentes

No entanto, a seguinte sugestão de instalação permite a instalação em um duto vertical aberto. As restrições de tubo ou o uso de um orifício com uma menor seção transversal do que o diâmetro nominal evita que o sensor execute vazio enquanto a medição está em andamento.

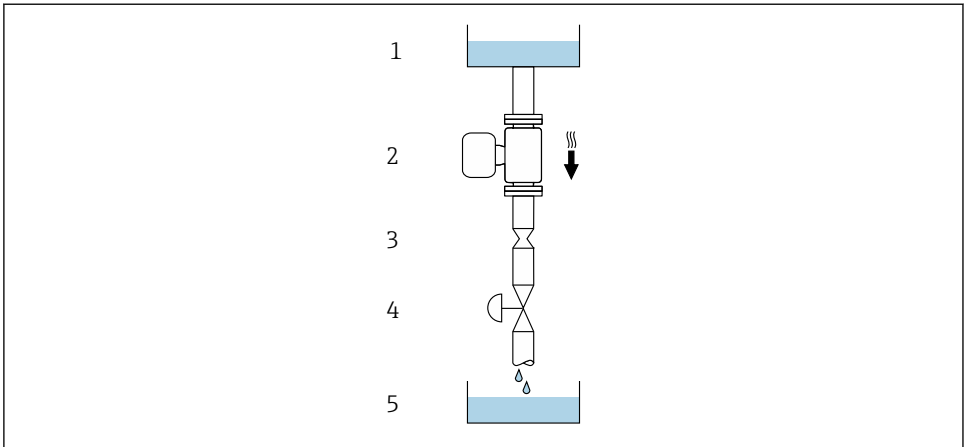

A0028773



## 2 Instalação em um tubo descendente (por exemplo para aplicações de batelada)

- 1 Tanque de fornecimento
- 2 Sensor
- 3 Placa com orifícios, restrição do tubo
- 4 Válvula
- 5 Tanque de batelada

DN		Ø da placa com orifícios, restrição do tubo	
[mm]	[pol.]	[mm]	[pol.]
1	$\frac{1}{24}$	0.8	0.03
2	$\frac{1}{12}$	1.5	0.06
4	$\frac{1}{6}$	3.0	0.12

## Orientação

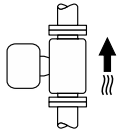
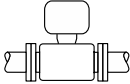
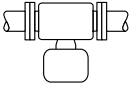
A direção da seta na etiqueta de identificação do sensor ajuda você a instalar o sensor de acordo com a direção da vazão.

Orientação		Recomendação	
A	Orientação vertical	 A0015591	✓✓ <sup>1)</sup>
B	Orientação horizontal (transmissor na parte superior)	 A0015589	✓ <sup>2)</sup>
C	Orientação horizontal (transmissor na parte inferior)	 A0015590	✓ <sup>3)</sup>
D	Direção horizontal, transmissor voltado para o lado	 A0015592	✓

- 1) Esta orientação é recomendada para garantir autodrenagem.
- 2) Aplicações com baixas temperaturas de processo podem diminuir a temperatura ambiente. Recomenda-se esta direção para manter a temperatura ambiente mínima para o transmissor.
- 3) Aplicações com altas temperaturas de processo podem aumentar a temperatura ambiente. Recomenda-se esta direção para manter a temperatura ambiente máxima para o transmissor.

### Passagens de admissão e de saída

Não são necessárias precauções especiais para garnições que criam turbulência, como válvulas, cotovelos ou peças T, desde que não ocorram cavitações. →  17

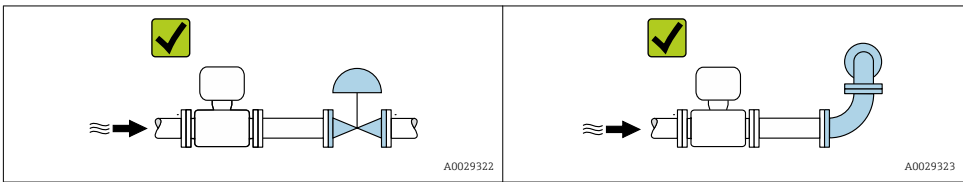

 Para saber as dimensões e os comprimentos de instalação do equipamento, consulte o documento "Informações técnicas", seção "Construção mecânica"

### 5.1.2 Especificações de ambiente e processo

#### Faixa de temperatura ambiente

 Para informações detalhadas sobre a faixa de temperatura ambiente, consulte as instruções de operação do equipamento.



Se em operação em áreas externas:

- Instale o medidor em um local com sombra.
- Evite luz solar direta, particularmente em regiões de clima quente.
- Evite exposição direta às condições atmosféricas.

### Tabelas de temperatura



Para informações detalhadas sobre as tabelas de temperatura, consulte a documentação separada intitulada "Instruções de segurança" (XA) do equipamento.

### Pressão do sistema

É importante que não ocorra cavitação ou que o gás transportado nos líquidos não vaze. Isto é evitado por meio de uma pressão de sistema suficientemente alta.

Por este motivo, os seguintes locais para instalação são recomendados:

- No ponto mais baixo em um tubo vertical
- Nos circuitos seguintes após as bombas (sem perigo de vácuo)

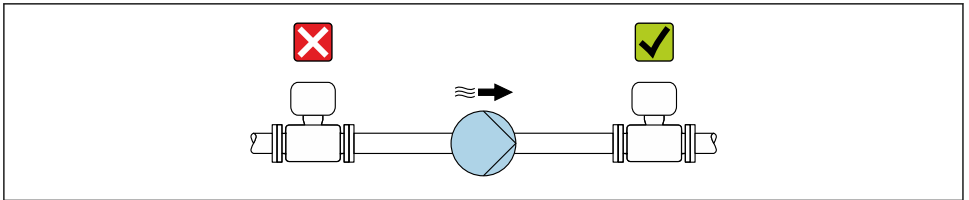

A0028777

### Isolamento térmico

No caso de alguns fluidos, é importante manter o calor irradiado do sensor para o transmissor a um nível baixo. Uma ampla gama de materiais podem ser usados para o isolamento especificado.

#### AVISO

#### Superaquecimento dos componentes eletrônicos devido ao isolamento térmico!

- ▶ Isolamento térmico com pescoço estendido livre: o isolamento é omitido em torno do pescoço estendido. Recomendamos que não isole o pescoço estendido a fim de assegurar a dissipação de calor ideal.

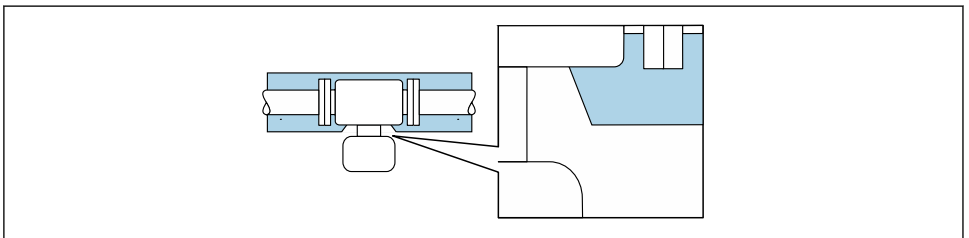

A0034391

#### 3 Isolamento térmico com pescoço estendido livre

## Aquecimento

### AVISO

**Os componentes eletrônicos podem superaquecer devido à temperatura ambiente elevada!**

- ▶ Observe a temperatura ambiente máxima permitida para o transmissor.
- ▶ Dependendo da temperatura do fluido, considere as especificações sobre a direção do equipamento .

### AVISO

**Perigo de superaquecimento quando aquecendo**

- ▶ Certifique-se de que a temperatura na extremidade inferior do invólucro do transmissor não exceda 80 °C (176 °F).
- ▶ Certifique-se de que uma convecção suficiente seja efetuada no pescoço do transmissor.
- ▶ Certifique-se de que uma área suficientemente grande do pescoço do transmissor permaneça exposta. A peça descoberta serve como um dissipador e protege os componentes eletrônicos do superaquecimento e frio excessivo.
- ▶ Se estiver usando em atmosferas potencialmente explosivas, observe as informações na documentação EX específica para o equipamento. Para informações detalhadas sobre as tabelas de temperatura, consulte a documentação separada intitulada "Instruções de segurança" (XA) do equipamento.

### *Opções de aquecimento*

Se um fluido necessitar que não ocorra perda de calor no sensor, os usuários dispõem das seguintes opções de aquecimento:

- Aquecimento elétrico, por exemplo com aquecedores de banda elétrica
- Através de canos que carreguem água quente ou vapor
- Através de invólucros de aquecimento



Para informações detalhadas sobre aquecimento com aquecedores de banda elétrica, consulte as Instruções de operação para o equipamento.

## Vibrações

A alta frequência de oscilação dos tubos de medição garante que a operação correta do sistema de medição não seja influenciado pelas vibrações da fábrica.

### 5.1.3 Instruções especiais de instalação

#### Disco de ruptura

### ⚠ ATENÇÃO

**Risco de vazamento do meio!**

O vazamento do meio sob pressão pode causar ferimentos ou danos materiais.

- ▶ Tome os cuidados necessários para evitar danos e riscos às pessoas se o disco de ruptura for atuado.
- ▶ Observe as informações na etiqueta do disco de ruptura.
- ▶ Certifique-se de que a função e a operação do disco de ruptura não fiquem impedidas pela instalação do equipamento.
- ▶ Não remova ou danifique o disco de ruptura.

A posição do disco de ruptura é indicado na etiqueta aplicada sobre ele. Se o disco de ruptura for disparado, a etiqueta é destruída. O disco pode então ser monitorado visualmente.

Se o fixador do sensor for usado com um medidor equipado com um disco de ruptura, é importante certificar-se de que a abertura no pescoço não está coberta e que a cobertura do disco de ruptura não está danificada.



Para informações detalhadas sobre o uso do disco de ruptura, consulte as Instruções de operação para o equipamento.

### Fixador do sensor

O fixador do sensor é usado para fixar o equipamento na parede, mesa ou cano (Código de pedido para "Acessórios adicionais", opção PR).

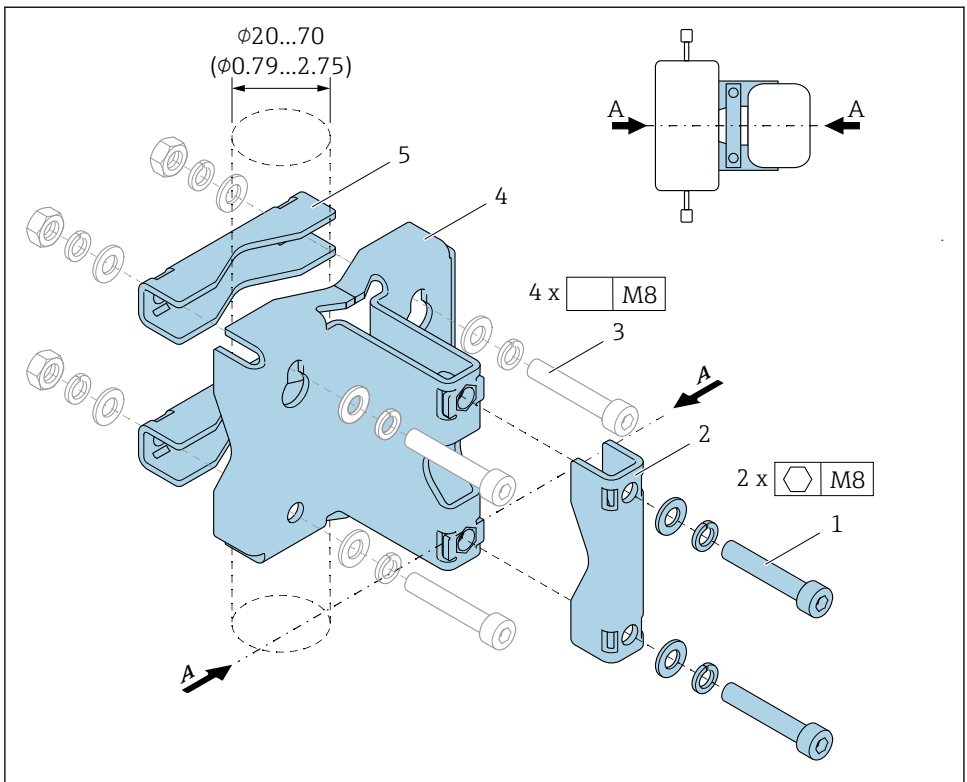

A0036471

- 1 2 x parafusos Allen M8 x 50, arruela e arruela por mola A4
  - 2 1 x braçadeira (pescoço do medidor)
  - 3 4 x parafusos de fixação para parede, mesa ou montagem na tubulação (não fornecidos)
  - 4 1 x perfil base
  - 5 2 x braçadeiras (montagem na tubulação)
- A Linha central do medidor

Se o fixador do sensor for usado com um medidor equipado com um disco de ruptura, é importante certificar-se de que o disco de ruptura do pescoço não está coberto e que a cobertura do disco de ruptura não está danificada.

**i** Lubrificar todas as juntas com rosca antes da instalação. Os parafusos para parede, mesa ou montagem na tubulação não são fornecidos com o equipamento e devem ser escolhidos para adequarem-se à posição de instalação individual.

### ⚠️ ATENÇÃO

#### Deformação nos canos!

Deformação excessiva nos canos sem suporte pode levar à ruptura do cano.

► Instalar o sensor em um cano adequadamente suportado.

As seguintes versões de instalação são recomendadas:

Uso do suporte do sensor.

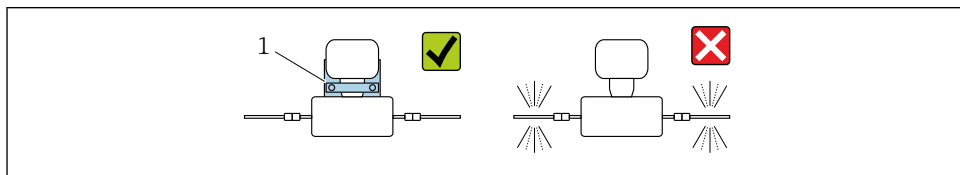

A0036492

1 Suporte do sensor (código de pedido para "Acessórios adicionais", opção PR)

#### Instalação na parede

Aparafuse o suporte do sensor à parede com quatro parafusos. Dois dos quatro furos para fixar o suporte são designados para engancharem nos parafusos.

#### Instalação em uma mesa

Aparafuse o suporte do sensor na mesa com quatro parafusos.

#### Instalação em um cano

Fixe o suporte do sensor ao cano com duas braçadeiras.

#### Ajuste de ponto zero

Todos os medidores são calibrados de acordo com tecnologia de última geração. A calibração é efetuada nas condições de referência. Portanto, normalmente, não é necessário o ajuste de ponto zero no campo.

Por experiência, o ajuste de ponto zero é recomendado somente em casos especiais:

- Para obter a máxima precisão de medição mesmo com taxas de vazão de fluxo baixas.
- Em processos extremos ou condições de operação (ex.: temperatura de processo muito alta ou fluidos com viscosidade muito alta).

## 5.2 Instalação do medidor

### 5.2.1 Ferramentas necessárias

Para flanges e outras conexões de processo, use uma ferramenta de montagem apropriada

### 5.2.2 Preparação do medidor

1. Remova toda a embalagem de transporte restante.
2. Remova qualquer cobertura ou tampa protetora presente no sensor.
3. Remova a etiqueta adesiva na tampa do compartimento de componentes eletrônicos.

### 5.2.3 Instalação do sensor

#### ⚠ ATENÇÃO

#### Perigo devido à vedação incorreta do processo!

- ▶ Certifique-se de que os diâmetros internos das juntas sejam maiores ou iguais aos das conexões de processo e da tubulação.
- ▶ Certifique-se de que as juntas estejam limpas e não tenham dano.
- ▶ Instale as juntas corretamente.

1. Certifique-se de que a direção da seta na etiqueta de identificação do sensor corresponda à direção da vazão do fluido.
2. Instale o medidor ou gire o invólucro do transmissor de forma que as entradas para cabo não fiquem voltadas para cima.

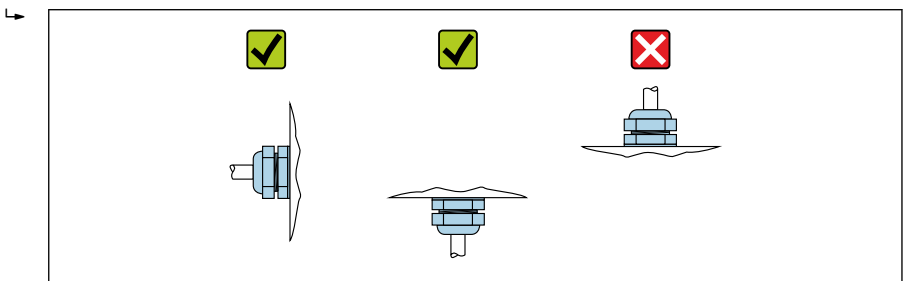

A0029263

## 5.3 Verificação pós-instalação

O equipamento não está danificado (inspeção visual)?	<input type="checkbox"/>
O medidor está de acordo com as especificações do ponto de medição? Por exemplo:	<input type="checkbox"/>
▪ Temperatura do processo	
▪ Pressão do processo (consulte a seção sobre "Níveis de pressão-temperatura" no documento "Informações Técnicas")	
▪ Temperatura ambiente	
▪ Faixa de medição	

A orientação correta do sensor foi selecionada ?	<input type="checkbox"/>
<ul style="list-style-type: none"> <li>■ De acordo com o tipo de sensor</li> <li>■ De acordo com a temperatura do meio</li> <li>■ De acordo com as propriedades do meio (liberação de fluidos, com transporte de sólidos)</li> </ul>	<input type="checkbox"/>
A seta na etiqueta de identificação do sensor corresponde à direção da vazão do fluido pela tubulação →  15?	<input type="checkbox"/>
O ponto de identificação e a rotulação estão corretos (inspeção visual)?	<input type="checkbox"/>
O equipamento está devidamente protegido contra precipitação e luz solar direta?	<input type="checkbox"/>
O parafuso de fixação e a braçadeira estão apertados de modo seguro?	<input type="checkbox"/>

## 6 Descarte

### 6.1 Remoção do medidor

1. Desligue o equipamento.

#### ATENÇÃO

**Perigo às pessoas pelas condições do processo.**

- ▶ Cuidado com as condições perigosas do processo como a pressão no equipamento de medição, a alta temperatura ou fluidos agressivos.

2. Executar as etapas de fixação e conexão das seções "Fixando o medidor" e "Conectando o medidor" na ordem inversa. Observe as instruções de segurança.

### 6.2 Descarte do medidor

#### ATENÇÃO

**Risco para humanos e para o meio ambiente devido a fluidos que são perigosos para a saúde.**

- ▶ Certifique-se de que o medidor e todas as cavidades estão livres de resíduos de fluidos que são danosos à saúde ou ao meio ambiente, como substâncias que permearam por frestas ou difundiram pelo plástico.

Siga as observações seguintes durante o descarte:

- ▶ Verifique as regulamentações federais/nacionais.
- ▶ Garanta a separação adequada e o reuso dos componentes do equipamento.



[www.addresses.endress.com](http://www.addresses.endress.com)

---