

# Kort betjeningsvejledning **Proline Prowirl F**

Vortex-flowsensor

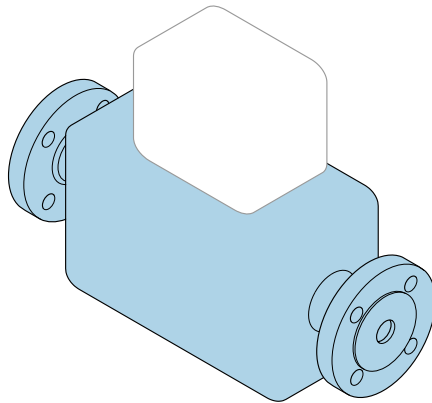

Denne vejledning er en kort betjeningsvejledning, og den erstatter **ikke** betjeningsvejledningen, der fulgte med instrumentet.

## **Kort betjeningsvejledning til sensor**

Indeholder information om sensoren.

Kort betjeningsvejledning til transmitter →  3.



A0023555

## Kort betjeningsvejledning til instrumentet

Instrumentet består af en transmitter og en sensor.

Processen med ibrugtagning af disse to komponenter beskrives i to separate vejledninger:

- Kort betjeningsvejledning til sensor
- Kort betjeningsvejledning til transmitter

Se begge korte betjeningsvejledninger, når instrumentet tages i brug, da indholdet i vejledningerne supplerer hinanden:

### Kort betjeningsvejledning til sensor

Den korte betjeningsvejledning henvender sig til specialister, som er ansvarlige for installation af måleinstrumentet.

- Modtagelse og produktidentifikation
- Opbevaring og transport
- Installation

### Kort betjeningsvejledning til transmitter

Den korte betjeningsvejledning til transmitteren henvender sig til specialister, som er ansvarlige for ibrugtagning, konfiguration og parameterisering af måleinstrumentet (indtil den første målte værdi).

- Produktbeskrivelse
- Installation
- Elektrisk tilslutning
- Betjeningsmuligheder
- Systemintegration
- Ibrugtagning
- Diagnostisk information

## Yderligere dokumentation til instrumentet



Denne korte betjeningsvejledning er **Kort betjeningsvejledning til sensor**.

"Kort betjeningsvejledning til sensor" fås via:

- Internet: [www.endress.com/deviceviewer](http://www.endress.com/deviceviewer)
- Smartphone/tablet: *Endress+Hauser Operations-app*

Der kan findes yderligere oplysninger om instrumentet i betjeningsvejledningen og den øvrige dokumentation:

- Internet: [www.endress.com/deviceviewer](http://www.endress.com/deviceviewer)
- Smartphone/tablet: *Endress+Hauser Operations-app*





# Indholdsfortegnelse

<b>1</b>	<b>Dokumentinformation</b>	<b>5</b>
1.1	Anvendte symboler	5
<b>2</b>	<b>Grundlæggende sikkerhedsanvisninger</b>	<b>7</b>
2.1	Krav til personalet	7
2.2	Tilsløbet brug	7
2.3	Sikkerhed på arbejdspladsen	8
2.4	Driftssikkerhed	8
2.5	Produktsikkerhed	8
2.6	IT-sikkerhed	8
<b>3</b>	<b>Modtagelse og produktidentifikation</b>	<b>9</b>
3.1	Modtagelse	9
3.2	Produktidentifikation	10
<b>4</b>	<b>Opbevaring og transport</b>	<b>11</b>
4.1	Opbevaringsforhold	11
4.2	Transport af produktet	11
<b>5</b>	<b>Installation</b>	<b>13</b>
5.1	Installationsbetingelser	13
5.2	Montering af måleinstrumentet	21
5.3	Kontrol efter installation	25
<b>6</b>	<b>Bortskaffelse</b>	<b>26</b>
6.1	Afmontering af måleinstrumentet	26
6.2	Bortskaffelse af måleinstrumentet	26











# 1 Dokumentinformation

## 1.1 Anvendte symboler





### 1.1.1 Sikkerhedssymboler

Symbol	Betydning
	<b>FARE!</b> Dette symbol gør dig opmærksom på en farlig situation. Der sker dødsfald eller alvorlig personskade, hvis denne situation ikke undgås.
	<b>ADVARSEL!</b> Dette symbol gør dig opmærksom på en farlig situation. Der kan forekomme dødsfald eller alvorlig personskade, hvis denne situation ikke undgås.
	<b>FORSIGTIG!</b> Dette symbol gør dig opmærksom på en farlig situation. Der kan forekomme mindre eller mellemstor personskade, hvis denne situation ikke undgås.
	<b>BEMÆRK!</b> Dette symbol angiver oplysninger om procedurer og andre fakta, der ikke medfører personskade.

### 1.1.2 Symboler for bestemte typer oplysninger





Symbol	Betydning	Symbol	Betydning
	<b>Tilladt</b> Procedurer, processer eller handlinger, der er tilladt.		<b>Foretrukket</b> Procedurer, processer eller handlinger, der foretrækkes.
	<b>Forbudt</b> Procedurer, processer eller handlinger, der ikke er tilladte.		<b>Tip</b> Angiver yderligere oplysninger.
	Reference til dokumentation		Reference til side
	Reference til figur		Serie af trin
	Resultat af et trin		Visuel kontrol

### 1.1.3 Elektriske symboler





Symbol	Betydning	Symbol	Betydning
	Jævnstrøm		Vekselstrøm
	Jævnstrøm og vekselstrøm		<b>Jordforbindelse</b> En jordklemme, som set ud fra brugerens vinkel er jordforbundet via et jordingsystem.

Symbol	Betydning
	<p><b>Jordledning (PE)</b>                      En klemme, som skal være jordet, før der foretages anden form for tilslutning.</p> <p>Jordklemmerne er placeret både ind- og udvendigt på instrumentet:</p> <ul style="list-style-type: none"> <li>▪ Indvendig jordklemme: Sluttes den beskyttende jord til strømforsyningen.</li> <li>▪ Udvendig jordklemme: Sluttes instrumentet til anlæggets jordforbindelsessystem.</li> </ul>





### 1.1.4 Kommunikationssymboler

Symbol	Betydning	Symbol	Betydning
	<p><b>Trådløst lokalnetværk (WLAN)</b>                      Kommunikation via et trådløst, lokalt netværk.</p>		<p><b>LED</b>                      Lysdiode er slukket.</p>
	<p><b>LED</b>                      Lysdiode er tændt.</p>		<p><b>LED</b>                      Lysdiode blinker.</p>

### 1.1.5 Værktøjssymboler

Symbol	Betydning	Symbol	Betydning
	Torx-skruetrækker		Skruetrækker med flad klinge
	Skruetrækker med krydskærv		Unbrakonøgle
	Gaffelnøgle		

### 1.1.6 Symboler i grafik

Symbol	Betydning	Symbol	Betydning
1, 2, 3, ...	Delnumre		Serie af trin
A, B, C, ...	Visninger	A-A, B-B, C-C, ...	Afsnit
	Farligt område		Sikkert område (ikke-farligt område)
	Flowretning		

## 2 Grundlæggende sikkerhedsanvisninger

### 2.1 Krav til personalet

Personalet skal opfylde følgende krav:

- ▶ Uddannede, kvalificerede specialister: Skal have en relevant kvalifikation til denne specifikke funktion og opgave.
- ▶ Er autoriseret af anlæggets ejer/driftsansvarlige.
- ▶ Kender landets regler.
- ▶ Før arbejdet påbegyndes, skal man sørge for at læse og forstå anvisningerne i vejledningen og supplerende dokumentation samt certifikaterne (afhængigt af anvendelsen).
- ▶ Følger anvisningerne og overholder de grundlæggende kriterier.

### 2.2 Tilsigtet brug

#### Anvendelse og medier

Afhængigt af den bestilte version kan måleinstrumentet også måle potentielt eksplosive, brændbare, giftige og oxiderende medier.

Måleinstrumenter til brug i farlige områder, til hygiejniske anvendelser, eller hvor der er øget risiko på grund af procestryk, er mærket på typeskiltet.

Sådan sikres det, at måleinstrumentet forbliver i korrekt tilstand i driftsperioden:

- ▶ Overhold altid det angivne tryk- og temperaturområde.
- ▶ Brug kun måleinstrumentet i fuld overensstemmelse med dataene på typeskiltet og de generelle forhold, der er angivet i betjeningsvejledningen og supplerende dokumentation.
- ▶ Kontrollér ud fra typeskiltet, om det bestilte instrument er tilladt til den tilsigtede brug i det farlige område (f.eks. eksplosionsbeskyttelse, trykbeholdersikkerhed).
- ▶ Brug kun måleinstrumentet til medier, som de materialer, der er i kontakt med mediet, er tilstrækkeligt modstandsdygtige over for.
- ▶ Hvis måleinstrumentet ikke bruges ved atmosfærisk temperatur, er det afgørende, at de relevante grundlæggende forhold, der er angivet i den tilhørende dokumentation til instrumentet, overholdes: afsnittet "Dokumentation".
- ▶ Beskyt måleinstrumentet permanent mod miljøpåvirkninger.

#### Forkert brug

Brug på anden vis end som beskrevet kan bringe sikkerheden i fare. Producenten påtager sig ikke noget ansvar for skader, der skyldes forkert brug eller utilsigtet brug.

#### ADVARSEL

**Fare for brud på grund af korroderende eller slibende væske!**

- ▶ Kontroller procesvæskens kompatibilitet med sensormaterialet.
- ▶ Alle materialer, der kommer i kontakt med væske under processen, skal kunne tåle det.
- ▶ Overhold altid det angivne tryk- og temperaturområde.

**BEMÆRK****Verificering i grænsetilfælde:**

- ▶ Ved specialvæske og væske til rengøring er Endress+Hauser gerne behjælpelig med at tjekke korrosionsbestandigheden for materialer, der kommer i kontakt med væsken, men yder ingen garanti og påtager sig ikke noget ansvar, da små ændringer i temperaturen, koncentrationen eller niveauet af kontaminering i processen kan ændre egenskaberne, hvad angår korrosionsbestandighed.

**Tilbageværende risici****⚠ ADVARSEL****Elektronikken og mediet kan forårsage, at overfladerne bliver varme. Det medfører fare for forbrændinger!**

- ▶ Ved høje væsketemperaturer skal der være beskyttende tiltag, så kontakt og dermed forbrændinger undgås.

## 2.3 Sikkerhed på arbejdspladsen

Ved arbejde på og med instrumentet:

- ▶ Brug de nødvendige personlige værnemidler i overensstemmelse med landets regler.

Ved svejsearbejde på rørene:

- ▶ Jordforbind ikke svejseudstyret via måleinstrumentet.

Ved arbejde på og med instrumentet med våde hænder:

- ▶ Brug handsker af hensyn til den øgede risiko for elektrisk stød.

## 2.4 Driftssikkerhed

Risiko for personskade!

- ▶ Anvend kun instrumentet i korrekt teknisk og fejlsikker tilstand.
- ▶ Den driftsansvarlige er ansvarlig for, at instrumentet anvendes uden interferens.

## 2.5 Produktsikkerhed

Dette måleinstrument er designet i overensstemmelse med god teknisk praksis, så det opfylder de højeste sikkerhedskrav, og er testet og udleveret fra fabrikken i en tilstand, hvor det er sikkert at anvende.

Det opfylder de generelle sikkerhedsstandarder og lovmæssige krav. Det er også i overensstemmelse med de EU-direktiver, der er angivet i den EU-overensstemmelseserklæring, som gælder for det specifikke instrument. Endress+Hauser bekræfter dette ved at forsyne instrumentet med CE-mærkning.

## 2.6 IT-sikkerhed

Garantien gælder kun, hvis instrumentet installeres og bruges som beskrevet i betjeningsvejledningen. Instrumentet er udstyret med sikkerhedsmekanismer, der hjælper med at beskytte det mod utilsigtede ændringer af instrumentets indstillinger.



IT-sikkerhedsforanstaltninger i form af sikkerhedsstandarder for operatører, som har til formål at give ekstra beskyttelse for instrumentet og overførsel af instrumentdata, skal implementeres af operatørerne selv.

### 3 Modtagelse og produktidentifikation

#### 3.1 Modtagelse



A0028673

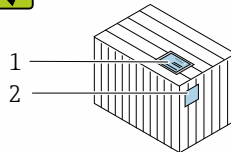
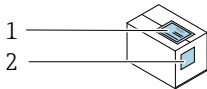

Er ordrekoderne på følgeseden (1) og produktets mærkat (2) identiske?

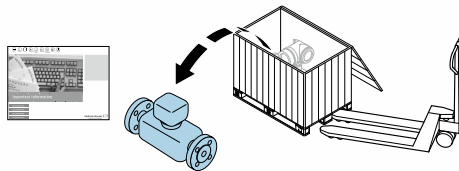

A0028673

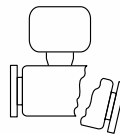
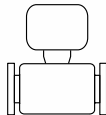

Er produkterne ubeskadigede?



A0028673

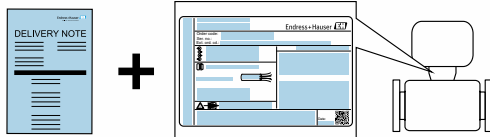

Stemmer dataene på typeskiltet overens med bestillingsoplysningerne på følgesedlen?



A0028673

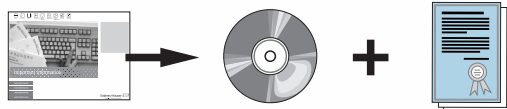

Medfølger cd-rom'en med den tekniske dokumentation (afhænger af instrumentversionen) og dokumenterne?



- Hvis et af disse kriterier ikke er opfyldt, skal du kontakte dit Endress+Hauser-salgscenter.
- Afhængigt af instrumentversionen medfølger der muligvis ikke nogen cd-rom ved levering! Den tekniske dokumentation kan findes på internettet eller via *Endress+Hauser Operations-appen*.

## 3.2 Produktidentifikation

Der findes følgende muligheder for identifikation af måleenheden:

- Specifikationer på typeplade
- Ordrekode med specificering af enhedens egenskaber på følgesedlen
- Indtast serienumrene fra typeskiltene i *W@M Device Viewer* ([www.endress.com/deviceviewer](http://www.endress.com/deviceviewer)): Alle oplysninger om måleinstrumentet vises.
- Indtast serienummeret fra typeskiltene i *Endress+Hauser Operations-app*, eller scan 2-D-matrixkoden (QR-kode) på typeskiltet med *Endress+Hauser Operations-app*: Alle oplysningerne for måleinstrumentet vises.

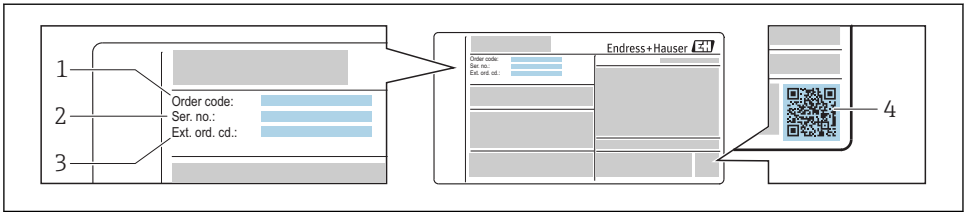

A0030196

#### 1 Eksempel på et typeskilt

- 1 Bestillingskode
- 2 Serienummer (Ser. no.)
- 3 Udvidet ordrekode (Ext. ord. cd.)
- 4 2-D-matrixkode (QR-kode)

 Der kan få mere detaljerede oplysninger om typeskiltets specifikationer i instrumentets betjeningsvejledning .

## 4 Opbevaring og transport

### 4.1 Opbevaringsforhold

Følgende skal overholdes ved opbevaring:

- ▶ Opbevar i den originale emballage for at sikre beskyttelse mod stød.
- ▶ Fjern ikke beskyttelsesdæksler eller beskyttelseshætter, der er installeret på processtilslutninger. De forhindrer mekaniske skader på tætningsfladerne og kontaminering i målerøret.
- ▶ Beskyt mod direkte sollys, så uacceptabelt høje overfladetemperaturer undgås.
- ▶ Opbevares et tørt og støvfrit sted.
- ▶ Må ikke opbevares udendørs.

### 4.2 Transport af produktet

Transportér måleinstrumentet til målepunktet i den originale emballage.

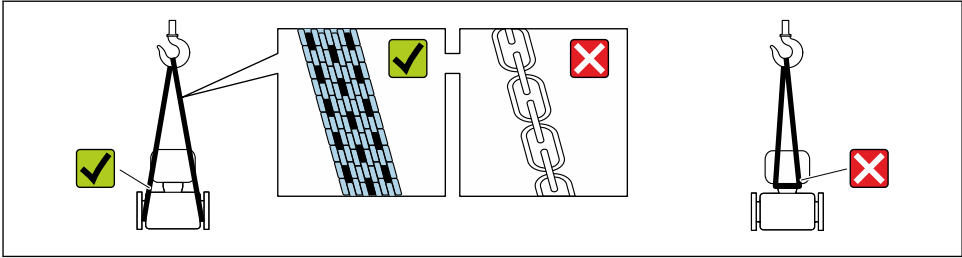

A0029252

**i** Fjern ikke beskyttelsesdæksler eller -hætter, der er installeret på processtilslutninger. De forhindrer mekaniske skader på tætningsfladerne og kontaminering i målerøret.

#### 4.2.1 Måleinstrumenter uden løfteøjer

##### **⚠ ADVARSEL**

Måleinstrumentets tyngdepunkt er højere end bæreselernes ophængspunkter.

Risiko for personskade, hvis måleinstrumentet glider.

- ▶ Fastgør måleinstrumentet, så det ikke kan glide eller dreje.
- ▶ Overhold den vægt, der er angivet på emballagen (klistermærke).

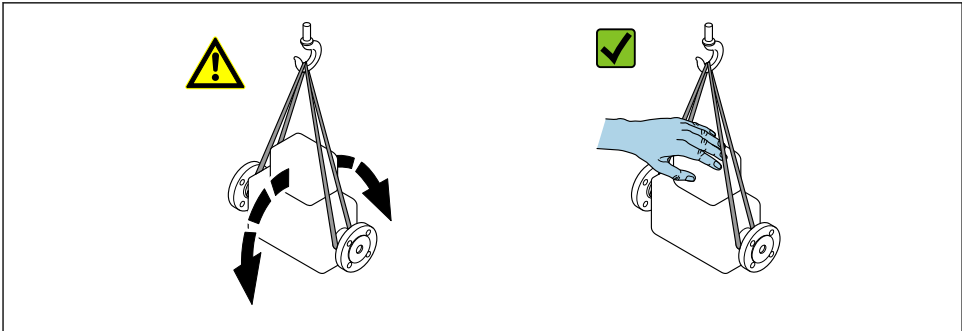

A0029214

#### 4.2.2 Måleinstrumenter med løfteøjer

##### **⚠ FORSIGTIG**

Særlige transportanvisninger for instrumenter med løfteøjer

- ▶ Brug kun de løfteøjer, der sidder på instrumentet eller flangerne, til at transportere instrumentet.
- ▶ Instrumentet skal altid fastgøres med mindst to løfteøjer.

#### 4.2.3 Transport med en gaffeltruck

Hvis der transporteres i trækasser, gør gulvstrukturen det muligt at løfte kasserne i længden eller i begge sider vha. en gaffeltruck.

## 5 Installation

### 5.1 Installationsbetingelser

#### 5.1.1 Monteringsposition

##### Monteringsplacering

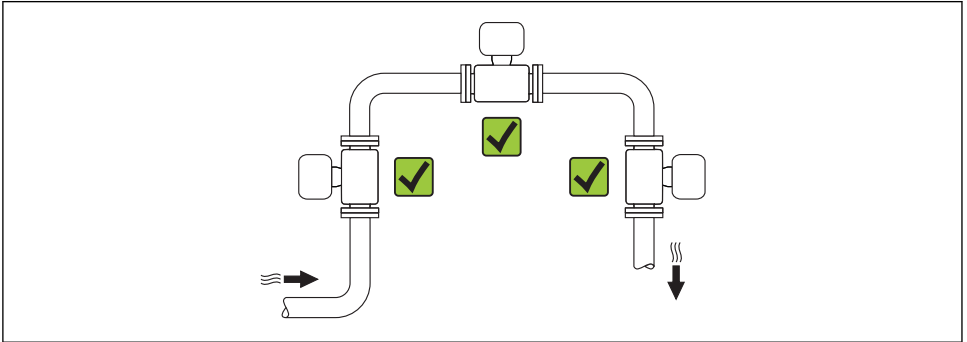



A0015543

##### Retning

Pilens retning på sensorens typeskilt hjælper dig med at installere sensoren i henhold til flowretningen.

Vortex-målere kræver, at der er en fuldt udviklet flowprofil, hvis der skal opnås korrekt volumenflowmåling. Bemærk derfor følgende:

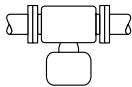
Retning		Kompakt version	Fjernbetjent version
A	Vertikal retning	✓✓ <sup>1)</sup>	✓✓
B	Horisontal retning, transmitterhoved foroven	✓✓ <sup>2) 3)</sup>	✓✓

Retning			Kompakt version	Fjernbetjent version
C	Horisontal retning, transmitterhoved forneden		✓✓ <sup>4) 5)</sup>	✓✓
D	Horisontal retning, transmitterhoved i siden		✓✓ <sup>4)</sup>	✓✓

- 1) I tilfælde af væsker skal der være et opadgående flow i vertikale rør for at undgå delvis rørfyldning (fig. A). Afbrydelse i flowmålingen! I tilfælde af vertikal retning og nedadstrømmende væske skal røret altid fyldes helt for at sikre korrekt væskeflowmåling.
- 2) Fare for overophedning af elektronik! Hvis væsketemperaturen er  $\geq 200\text{ °C}$  ( $392\text{ °F}$ ), er retning B ikke tilladt for skiveversionen (Prowirl D) med nominelle diametre på DN 100 (4") og DN 150 (6").
- 3) I tilfælde af varme medier (f.eks. damp eller væsketemperatur (TM)  $\geq 200\text{ °C}$  ( $392\text{ °F}$ ): retning C eller D
- 4) I tilfælde af meget kolde medier (f.eks. flydende nitrogen): retning B eller D
- 5) For mulighed "registrering/måling af våd damp": retning C



"Masse"-sensorversionen (integreret tryk-/temperaturmåling) kan kun bruges til måleinstrumenter i HART-kommunikationstilstand.

### Trykmålingscelle

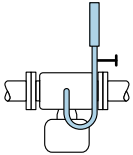
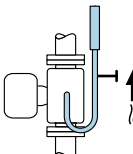
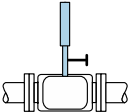
Damptryksmåling			Mulighed DA
E	<ul style="list-style-type: none"> <li>Med transmitteren installeret fornedet eller i siden</li> <li>Beskyttelse mod opadstigende varme</li> </ul>		✓✓
F	<ul style="list-style-type: none"> <li>Temperaturreduktion til næsten omgivende temperatur pga. grisehale<sup>1)</sup></li> </ul>		✓✓
Gastrykmåling			Mulighed DB
G	<ul style="list-style-type: none"> <li>Trykmålingscelle med spærreanordning over udtag</li> <li>Udledning af kondensat til processen</li> </ul>		✓✓

Væsketrykmåling		Mulighed DB
H	Instrument med spærreanordning på samme niveau som udtag	✓✓

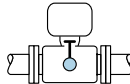

A0034091

- 1) Bemærk maks. tilladt omgivende temperatur for transmitter.

### Minimumafstand og kabellængde

Ordrekode for "Sensorversion", mulighed "masse" DA, DB



"Masse"-sensorversionen (integreret tryk-/temperaturmåling) kan kun bruges til måleinstrumenter i HART-kommunikationstilstand.

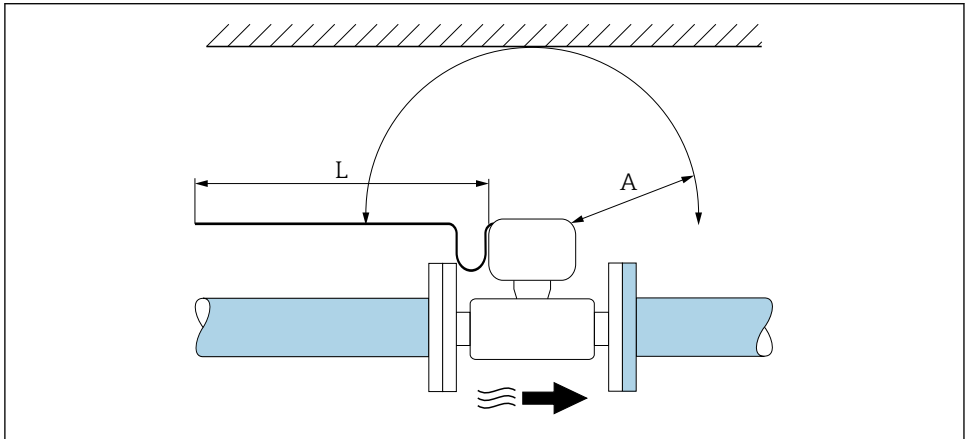

A0019211

A Minimumafstand i alle retninger

L Påkrævet kabellængde

Følgende mål skal overholdes for at garantere problemfri adgang til instrumentet i forbindelse med service:

- A = 100 mm (3.94 in)
- L = L + 150 mm (5.91 in)

### Ind- og udløb

De nedenfor nævnte ind- og udløb skal som et minimum opretholdes for at opnå det angivne nøjagtighedsniveau i måleinstrumentet.

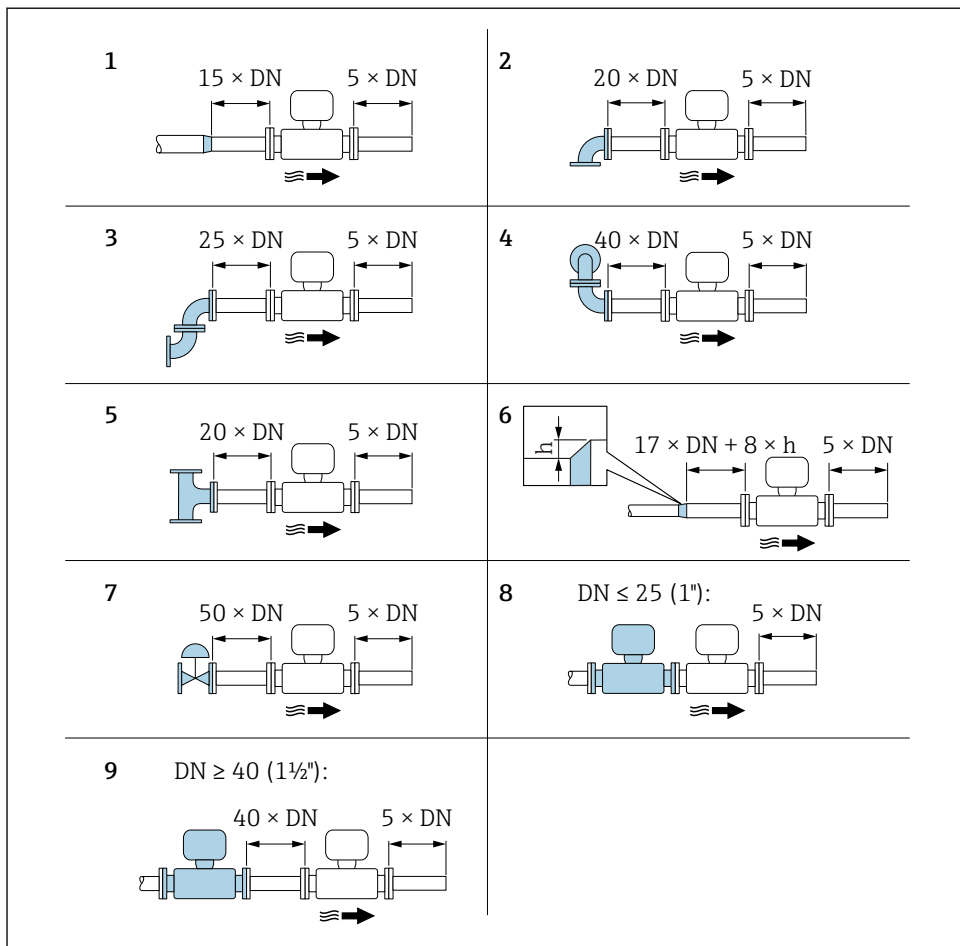

A0019189

2 Min. ind- og udløb med forskellige flowhindringer

$h$  Ekspansionsforskel

1 Reduktion med én nominel diameterstørrelse

2 Enkelt rørbøjning ( $90^\circ$  rørbøjning)

3 Dobbelt rørbøjning ( $2 \times 90^\circ$  rørbøjninger, modsat)

4 Dobbelt rørbøjning 3D ( $2 \times 90^\circ$  rørbøjninger, modsat, ikke på ét plan)

5 T-stykke

6 Ekspansion



- 7 Styreventil  
 8 To måleinstrumenter i streg, hvor DN ≤ 25 (1"): direkte flange på flange  
 9 To måleinstrumenter i streg, hvor DN ≥ 40 (1½"): se grafikken angående afstand



- Hvis der er flere flowforstyrrelser, skal det længste specificerede indløb opretholdes.
- Hvis de påkrævede indløb ikke kan opnås, er det muligt at installere et specialudviklet flowkonditioneringsapparat → 17.



#### Funktionen til **korrigering af indløb:**

- Gør det muligt at afkorte indløbet til en minimumlængde på 10 × DN i tilfælde af flowhindringer 1 til 4. De giver en ekstra måleusikkerhed på ±0,5 % o.r.
- Kan ikke kombineres med applikationspakken **registrering/måling af våd damp**. Hvis der bruges registrering/måling af våd damp, skal der tages højde for de tilhørende indløb. Det er ikke muligt at bruge flowkonditioneringsapparat til våd damp.



Yderligere oplysninger om korrigering af indløb og registrering af våd damp kan findes i Særlig dokumentation til instrumentet



Oplysninger om instrumentets mål og installationslængder kan findes i dokumentet "Tekniske oplysninger", afsnittet "Mekanisk konstruktion".

### Flowkonditioneringsapparat

Hvis indløbet ikke kan opretholdes, anbefales det at bruge et flowkonditioneringsapparat.

Flowkonditioneringsapparatet monteres mellem to rørflanger og centrerer med monteringsboltene. Det reducerer generelt det indløb, der skal bruges for at opnå 10 × DN med fuld nøjagtighed.

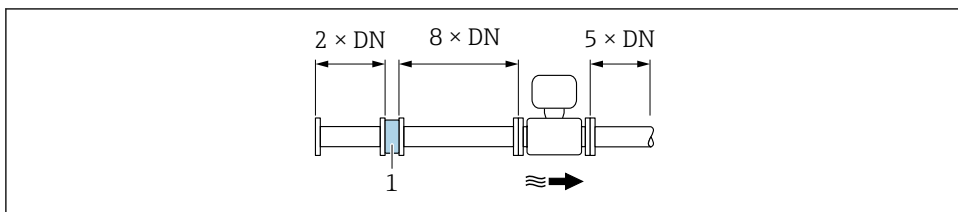

A0019208

#### 1 Flowkonditioneringsapparat

Tryktabet for flowkonditioneringsapparater beregnes på følgende måde:  $\Delta p \text{ [mbar]} = 0.0085 \cdot \rho \text{ [kg/m}^3\text{]} \cdot v^2 \text{ [m/s]}$

Eksempel for damp

$$p = 10 \text{ bar abs.}$$

$$t = 240 \text{ °C} \rightarrow \rho = 4.39 \text{ kg/m}^3$$

$$v = 40 \text{ m/s}$$

$$\Delta p = 0.0085 \cdot 4.394,39 \cdot 40^2 = 59.7 \text{ mbar}$$

Eksempel for H<sub>2</sub>O-kondensat (80 °C)

$$\rho = 965 \text{ kg/m}^3$$

$$v = 2.5 \text{ m/s}$$

$$\Delta p = 0.0085 \cdot 965 \cdot 2.5^2 = 51.3 \text{ mbar}$$

$\rho$  : procesmediets densitet  
 $v$ : gennemsnitlig flowhastighed  
 abs. = absolut

 Oplysninger om flowkonditioneringsapparatets mål kan findes i dokumentet "Tekniske oplysninger", afsnittet "Mekanisk konstruktion"

### Udløb ved installation af eksterne instrumenter

Overhold den angivne afstand, hvis der installeres et eksternt instrument.

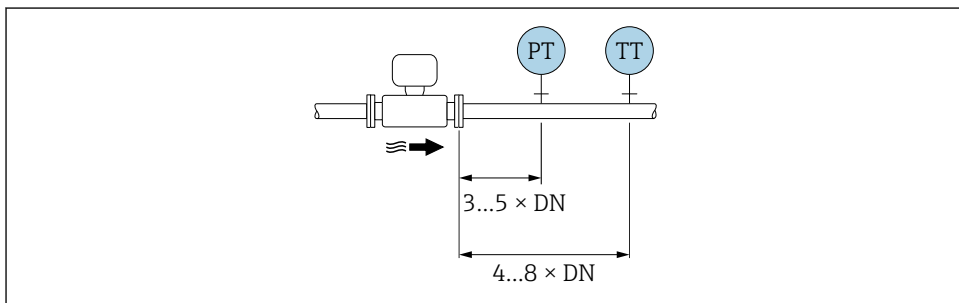

A0019205

PT Tryk

TT Temperaturinstrument

## 5.1.2 Krav i forhold til miljø og proces

### Omgivende temperatur

#### Kompakt version

<b>Måleinstrument</b>	ikke-farligt område:	-40 til +80 °C (-40 til +176 °F) <sup>1)</sup>
	Ex i, Ex nA, Ex ec:	-40 til +70 °C (-40 til +158 °F) <sup>1)</sup>
	Ex d, XP:	-40 til +60 °C (-40 til +140 °F) <sup>1)</sup>
	Ex d, Ex ia:	-40 til +60 °C (-40 til +140 °F) <sup>1)</sup>
<b>Lokalt display</b>		-40 til +70 °C (-40 til +158 °F) <sup>2) 1)</sup>

- 1) Fås desuden som ordrekode for "Test, certifikat", mulighed JN'Omgivende temperatur for transmitter -50 °C (-58 °F)".
- 2) Ved temperaturer < -20 °C (-4 °F) er det muligvis ikke længere muligt at aflæse LCD-displayet, afhængigt af de gældende fysiske egenskaber.

*Fjernbetjent version*

<b>Transmitter</b>	ikke-farligt område:	-40 til +80 °C (-40 til +176 °F) <sup>1)</sup>
	Ex i, Ex nA, Ex ec:	-40 til +80 °C (-40 til +176 °F) <sup>1)</sup>
	Ex d:	-40 til +60 °C (-40 til +140 °F) <sup>1)</sup>
	Ex d, Ex ia:	-40 til +60 °C (-40 til +140 °F) <sup>1)</sup>
<b>Sensor</b>	ikke-farligt område:	-40 til +85 °C (-40 til +185 °F) <sup>1)</sup>
	Ex i, Ex nA, Ex ec:	-40 til +85 °C (-40 til +185 °F) <sup>1)</sup>
	Ex d:	-40 til +85 °C (-40 til +185 °F) <sup>1)</sup>
	Ex d, Ex ia:	-40 til +85 °C (-40 til +185 °F) <sup>1)</sup>
<b>Lokalt display</b>		-40 til +70 °C (-40 til +158 °F) <sup>2) 1)</sup>

- 1) Fås desuden som ordrekode for "Test, certifikat", mulighed JN"Omgivende temperatur for transmitter -50 °C (-58 °F)".
- 2) Ved temperaturer < -20 °C (-4 °F) er det muligvis ikke længere muligt at aflæse LCD-displayet, afhængigt af de gældende fysiske egenskaber.

## ► Ved udendørs brug:

Undgå direkte sollys, især i områder med et varmt klima.

**Varmeisolering**

Varmeoverførsel ved sensoren skal undgås for visse væsker af hensyn til optimal temperaturmåling og masseberegning. Dette kan sikres ved at installere varmeisolering. Der kan bruges et bredt udvalg af materialer til den påkrævede varmeisolering.

Dette gælder for:

- Kompakt version
- Version med fjernbetjent sensor

Den maksimalt tilladte isoleringshøjde er vist i diagrammet:

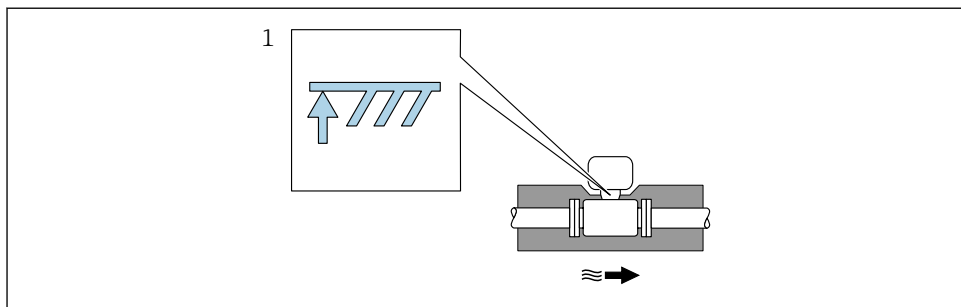

A0019212

### 1 Maks. isoleringshøjde

- ▶ Ved isolering skal det sikres, at et tilstrækkeligt stort område af husunderlaget forbliver fritlagt.

Den utildækkede del fungerer som varmeelement og beskytter elektronikken mod overophedning og for meget køling.

### BEMÆRK

#### Overophedning af elektronik med varmeisolering!

- ▶ Overhold den maksimalt tilladte isoleringshøjde for transmitterhalsen, så den fjernbetjente versions transmitterhoved og/eller tilslutningshus er helt frit.
- ▶ Overhold oplysningerne om de tilladte temperaturområder.
- ▶ Bemærk, at en bestemt retning kan være påkrævet, afhængigt af væskens temperatur.



Der kan findes yderligere oplysninger om væsketemperatur, retninger og de tilladte temperaturområder i instrumentets betjeningsvejledning

### 5.1.3 Særlige monteringsanvisninger

#### Installation for delta-varmemålinger

- Ordrekode for "Sensorversion", mulighed CA "masse; 316L; 316L (integreret temperaturmåling), -200 til +400 °C (-328 til +750 °F)"
- Ordrekode for "Sensorversion", mulighed CB "masse; legering C22; 316L (integreret temperaturmåling), -200 til +400 °C (-328 til +750 °F)"
- Ordrekode for "Sensorversion", mulighed CC "masse; legering C22C22 ; L (integreret temperaturmåling), -40 til +260 °C (-40 til +500 °F)"
- Ordrekode for "Sensorversion", mulighed DA "masse damp; 316L; 316L (integreret tryk-/temperaturmåling), -200 til +400 °C (-328 til +750 °F)"
- Ordrekode for "Sensorversion", mulighed DB "masse gas/væske; 316L; 316L (integreret tryk-/temperaturmåling), -40 til +100 °C (-40 til +212 °F)"

Den anden temperaturmåling foretages vha. en separat temperatursensor. Måleinstrumentet aflæser denne værdi via en kommunikationsgrænseflade.

- I tilfælde af delta-varmemålinger med mættet damp skal måleinstrumentet installeres på damp siden.
- I tilfælde af delta-varmemålinger med vand kan instrumentet installeres på den kolde eller varme side.

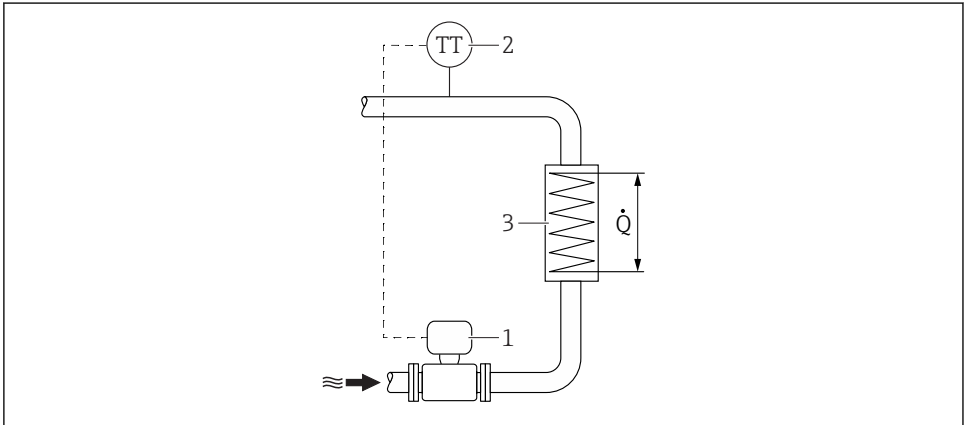

A0019209

☐ 3 Layout for delta-varmemåling i mættet damp og vand

- 1 Måleinstrument
- 2 Temperatursensor
- 3 Varmevexsler
- Q Varmeflow

## Beskyttelsesdæksel

Følgende overliggende minimumafstande skal overholdes: 222 mm (8.74 in)

## 5.2 Montering af måleinstrumentet

### 5.2.1 Påkrævede værktøjer

#### Til transmitter

- Til drejning af transmitterhuset: fastnøgle 8 mm
- Til drejning af fastgørelsesklemmerne: unbrakonøgle 3 mm
- Til drejning af transmitterhuset: fastnøgle 8 mm
- Til åbning af fastgørelsesklemmerne: unbrakonøgle 3 mm

#### Til sensor

Til flanger og andre processtilslutninger: tilhørende monteringsværktøj

## 5.2.2 Klargøring af måleinstrumentet

1. Fjern al resterende transportemballage.
2. Fjern alle beskyttelsesdæksler eller beskyttelsehætter fra sensoren.
3. Fjern klistermærket på elektronikrummets låg.

## 5.2.3 Montering af sensoren

### ⚠ ADVARSEL

#### Fare på grund af utilstrækkelig processtætning!

- ▶ Sørg for, at pakningernes indvendige diameter er større end eller den samme som processtilslutningerne og rørene.
- ▶ Sørg for, at pakningerne er rene og ubeskadigede.
- ▶ Installer pakningerne korrekt.

1. Sørg for, at pilens retning på sensoren stemmer overens med mediets flowretning.
2. Installer måleinstrumentet mellem rørflangerne, så det sidder midt i målesektionen og stemmer overens med instrumentets specifikationer.
3. Installer måleinstrumentet, eller drej transmitterhuset, så kabelindgangene ikke peger opad.

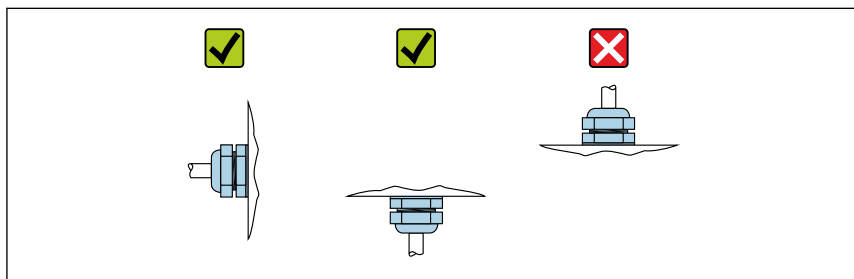

A0029263

## 5.2.4 Montering af trykmålingsenheden

### Forberedelse

1. Før montering af trykmålingsenheden skal måleinstrumentet installeres i røret.
2. Brug kun den medfølgende tætning ved montering af trykmålingsenheden. Det er ikke tilladt at bruge andre tætningsmaterialer.

## Afmontering af blindflangen

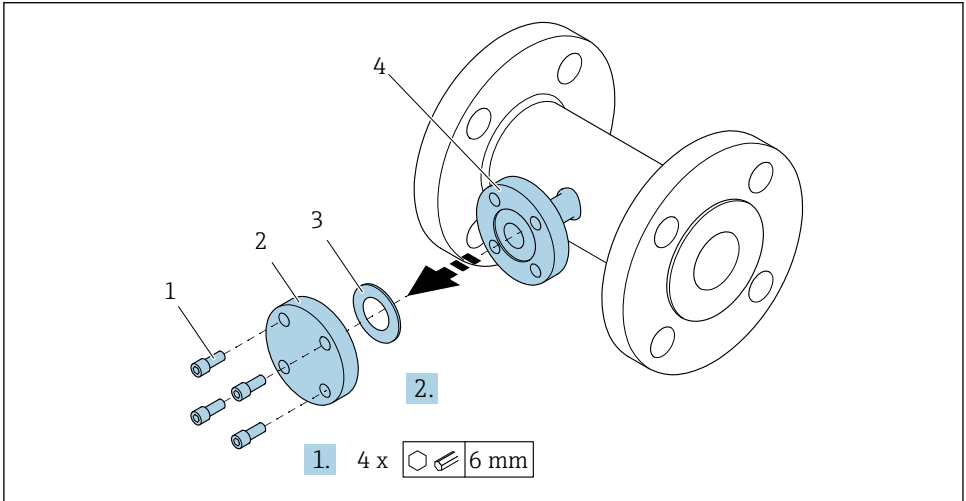

A0034355

- 1 *Monteringsskruer*
- 2 *Blindflange*
- 3 *Tætning*
- 4 *Flangetilslutning i sensorside*

### BEMÆRK

Ved udskiftning af slangetætningen efter ibrugtagning kan der trænge væske ud, når slangetilslutningen åbnes!

- ▶ Sørg for, at måleinstrumentet ikke er under tryk.
- ▶ Sørg for, at der ikke er væske i måleinstrumentet.

1. Løsn monteringskruerne på blindflangen.
  - ↳ Skruerne skal bruges igen til at montere trykmålingsenheden.
2. Fjern den indvendige tætning.

## Montering af trykmålingsenheden

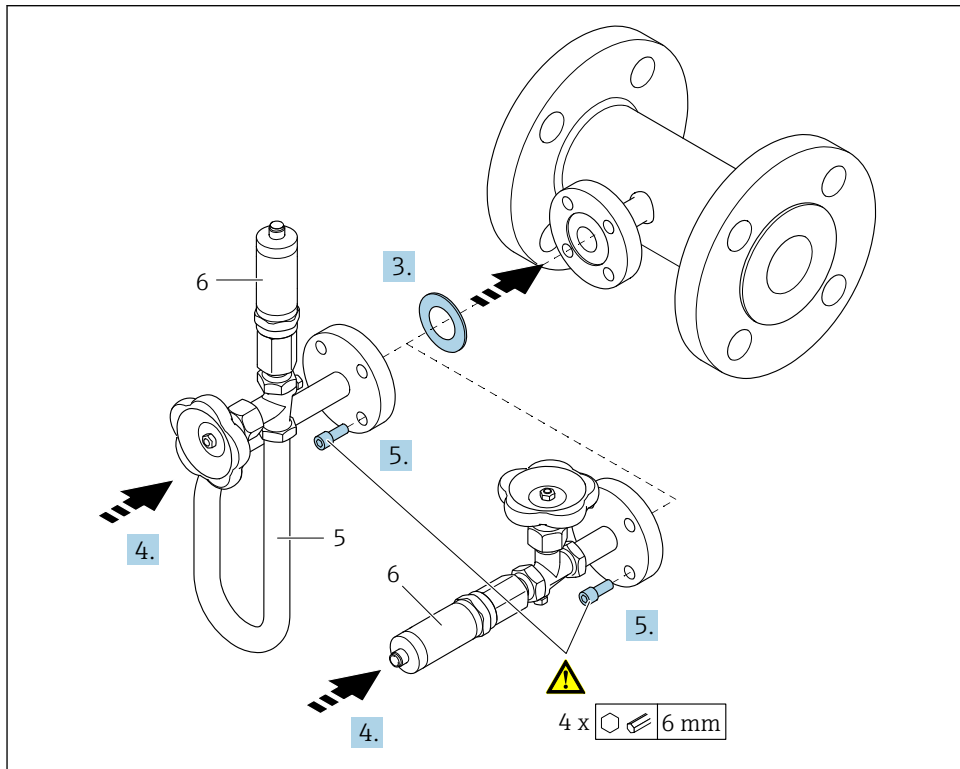

A0035442

- 5 Grisehale  
6 Trykmålingscelle

### 3. **BEMÆRK**

#### Beskadigelse af tætningen!

Tætningen er fremstillet af ekspanderet grafit. Den kan derfor kun bruges én gang. Hvis en kobling løsnes, skal der installeres en ny tætning.

- Brug de ekstra tætninger, der følger med. De kan om nødvendigt bestilles som separate reservedele på et senere tidspunkt.

Sæt den medfølgende tætning i rillen til flangetilslutningen på sensorsiden.

4. Ret flangetilslutningen på trykmålingsenheden ind, og stram skruerne med hånden.

5. Stram skruerne med en momentnøgle i tre trin.

- ↳ 1. 10 Nm krydsvist
- 2. 15 Nm krydsvist
- 3. 15 Nm med eller mod uret



## Tilslutning af trykmålingsenheden

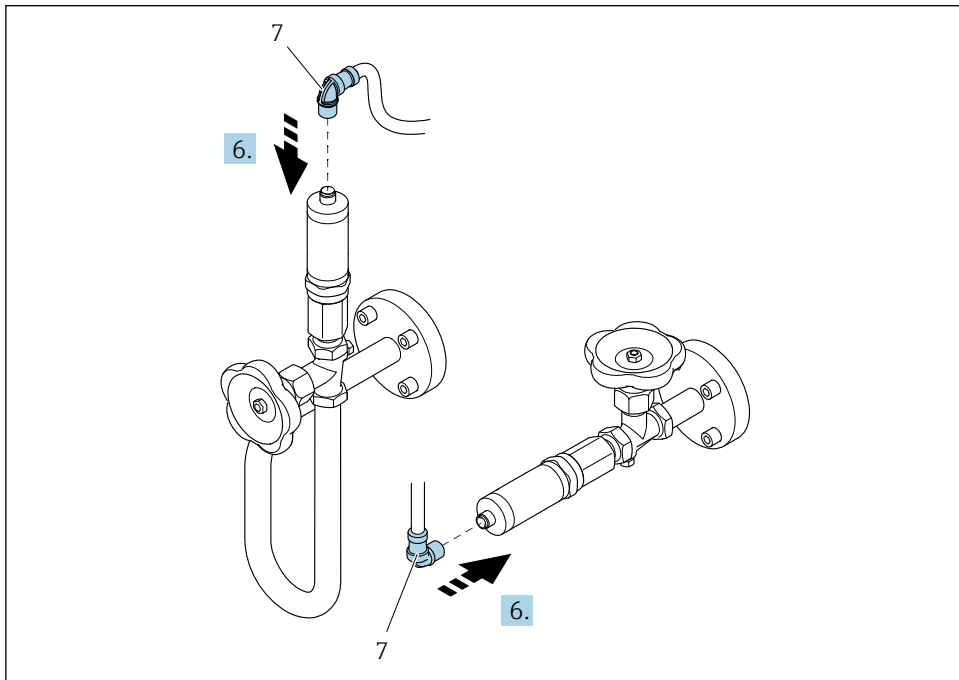



A0035443

7 Instrumentstik

6. Isæt stikket til elektrisk tilslutning af trykmålingscellen, og skru det på plads.

### 5.3 Kontrol efter installation

Er instrumentet beskadiget (visuel kontrol)?	<input type="checkbox"/>
Er måleinstrumentet i overensstemmelse med specifikationerne for målepunktet? F.eks.:	<input type="checkbox"/>
<ul style="list-style-type: none"> <li>▪ Procestemperatur</li> <li>▪ Procestryk (se afsnittet om "Tryk-/temperaturværdier" i dokumentets "Tekniske oplysninger")</li> <li>▪ Omgivende temperatur → ☰ 18</li> <li>▪ Måleområde</li> </ul>	
Vender sensoren korrekt → ☰ 13?	<input type="checkbox"/>
<ul style="list-style-type: none"> <li>▪ lht. sensortype</li> <li>▪ lht. medietemperatur</li> <li>▪ lht. medieegenskaber (udgasning, med medrevne faststoffer)</li> </ul>	<input type="checkbox"/>
Stemmer pilen på sensorens typeskilt overens med væskens flowretning gennem rørene → ☰ 13?	<input type="checkbox"/>
Er målepunktets ID og mærkning korrekt (visuel kontrol)?	<input type="checkbox"/>
Er instrumentet tilstrækkeligt beskyttet mod nedbør og direkte sollys?	<input type="checkbox"/>
Er låseskruerne og låseklemmen spændt sikkert?	<input type="checkbox"/>
Er den maks. tilladte isolerings højde overholdt?	<input type="checkbox"/>

- |   |   |
|---|---|
| <ul style="list-style-type: none"> <li>▪ Er trykområdet blevet overholdt?</li> <li>▪ Blev der valgt den korrekte retning →  14?</li> <li>▪ Er trykenheden monteret korrekt →  22?</li> <li>▪ Er trykmålingsventilen og grisehalen med tryksensor blevet monteret med den foreskrevne tætning og det specificerede moment →  22?</li> </ul> | □ |
|---|---|

## 6 Bortskaffelse

### 6.1 Afmontering af måleinstrumentet

1. Sluk for instrumentet.

#### ADVARSEL

**Fare for personskade på grund af procesforhold.**

- ▶ Pas på farlige procesforhold som f.eks. tryk i måleinstrumentet, høje temperaturer eller aggressive væsker.

2. Udfør monterings- og tilslutningstrinnene fra afsnittene "Montering af måleinstrumentet" og "Tilslutning af måleinstrumentet" i modsat rækkefølge. Følg sikkerhedsanvisningerne.

### 6.2 Bortskaffelse af måleinstrumentet

#### ADVARSEL

**Fare for personalet og miljøet fra væsker, der er sundhedsfarlige.**

- ▶ Sørg for, at måleinstrumentet og alle hulrum er fri for væskerester, der er sundhedsfarlige eller skadelige for miljøet, f.eks. stoffer, der er trængt ind i sprækker eller er blevet spredt gennem plast.

Overhold de følgende bemærkninger ved bortskaffelse:

- ▶ Overhold de gældende føderale/nationale bestemmelser.
- ▶ Sørg for, at instrumentets dele adskilles og genbruges korrekt.



[www.addresses.endress.com](http://www.addresses.endress.com)

---