

Kortfattad bruksanvisning Cerabar M PMC51, PMP51, PMP55

Processtryckmätning

PROFIBUS PA

Trycktransmitter med keramiska mätceller och metallmätceller

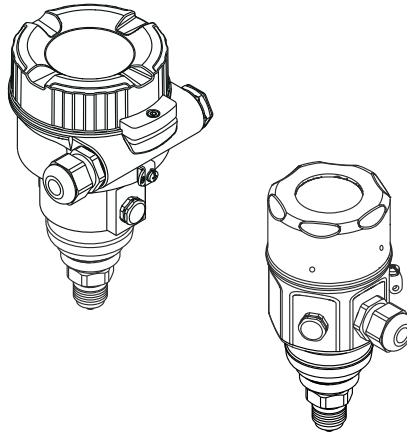

Denna kortfattade bruksanvisning ersätter inte användarinstruktionerna som hör till enheten.

Detaljerad information om enheten finns i användarinstruktionerna och tilläggsdokumentationen.

Finns för alla enhetsversioner via

- Internet: www.endress.com/deviceviewer
- Smarttelefon/surfplatta: *Endress+Hauser Operations-appen*

1 Tillhörande dokumentation

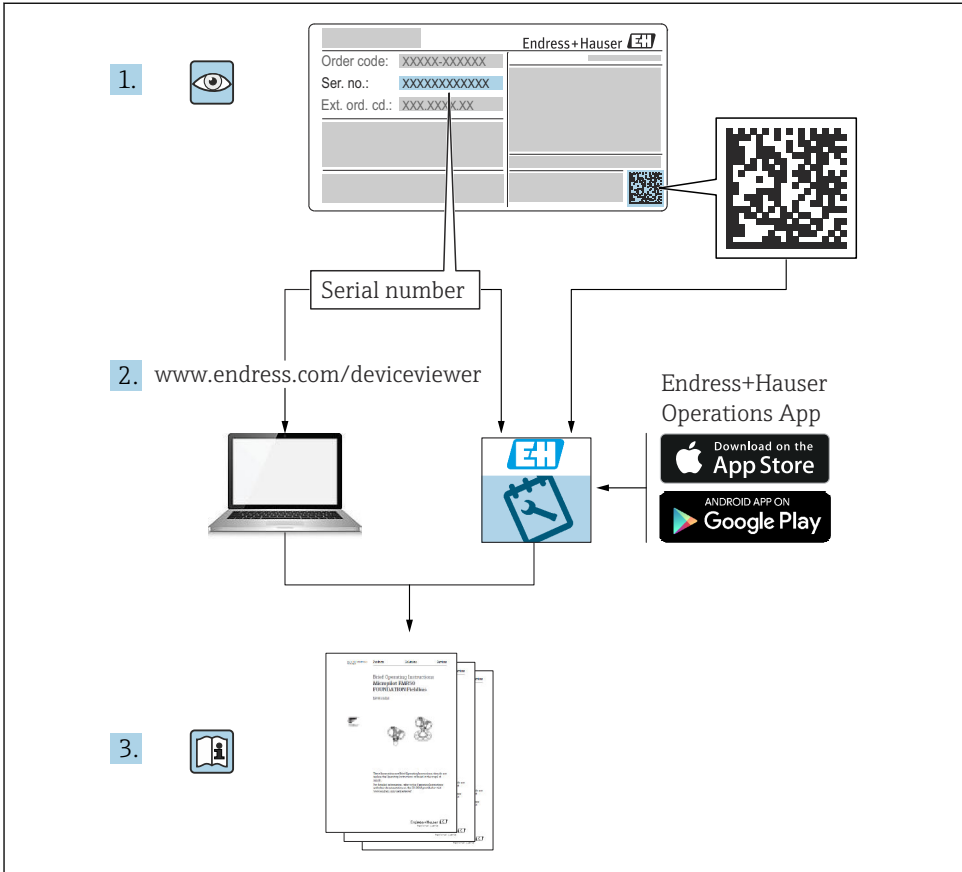

A0023555

2 Om detta dokument

2.1 Dokumentets funktion

Den kortfattad bruksanvisningen innehåller all nödvändig information från godkännande av leverans till första idrifttagning.

2.2 Symboler som används

2.2.1 Säkerhetssymboler



Denna symbol gör dig uppmärksam på en farlig situation. Om den här situationen inte förhindras leder det till allvarlig eller dödlig personskada.



Denna symbol gör dig uppmärksam på en farlig situation. Om den här situationen inte undviks kan det leda till allvarlig eller dödlig personskada.



Denna symbol gör dig uppmärksam på en farlig situation. Om den här situationen inte undviks kan det leda till mindre eller måttligt allvarlig personskada.



Den här symbolen anger information om procedurer och andra uppgifter som inte orsakar personskada.

2.2.2 Elektriska symboler

⊖ Skyddsjordning (PE)

Jordanslutningar som måste anslutas till jord innan några andra anslutningar upprättas.

Jordanslutningarna sitter på insidan och utsidan av enheten:

- Inre jordanslutning: ansluter skyddsjordning till huvudförsörjningen.
- Yttre jordanslutning: ansluter enheten till fabriken's jordningssystem..

2.2.3 Symboler för viss typ av information och grafik

Symboler för viss typ av information och grafik

✔ Tillåtet

Procedurer, processer eller åtgärder som är tillåtna

✘ Förbjudet

Procedurer, processer eller åtgärder som är förbjudna

i Tips

Anger tilläggsinformation



Referens till dokumentation



Sidhänvisning



Okulär besiktning



Anmärkning eller enskilt arbetsmoment som ska iakttas

1, 2, 3, ...

Objektnummer

1, 2, 3.

Arbetsmoment



Resultat av ett arbetsmoment

2.3 Registrerade varumärken

- KALREZ®
Registrerad märkning för E.I. Du Pont de Nemours & Co., Wilmington, USA
- TRI-CLAMP®
Registrerad märkning för Ladish & Co., Inc., Kenosha, USA
- PROFIBUS PA®
Varumärke som tillhör användarorganisationen PROFIBUS, Karlsruhe, Tyskland
- GORE-TEX® varumärke som tillhör W.L. Gore & Associates, Inc., USA

3 Grundläggande säkerhetsinstruktioner

3.1 Krav på personal

Personalen måste uppfylla följande krav för sina uppgifter:

- ▶ Utbildade och kvalificerade specialister måste ha rätt kvalifikationer för sin roll och uppgift
- ▶ Utbildade av anläggningens ägare/anläggningsansvarig
- ▶ Känna till regionala och nationella föreskrifter
- ▶ Måste ha läst och förstått instruktionerna i handboken, tilläggsdokumentation och certifikat (beroende på applikationen) innan arbetet påbörjas
- ▶ Måste följa instruktioner och uppfylla grundläggande villkor

3.2 Avsedd användning

Cerabar M är en trycktransmitter för nivå- och tryckmätning.

3.2.1 Förutsägbar felaktig användning

Tillverkaren har inget ansvar för skador som beror på felaktig eller ej avsedd användning.

Verifiering av gränsfall:

- ▶ För specialvätskor och rengöringsvätskor hjälper Endress+Hauser gärna till att verifiera korrosionståligheten hos medieberörda material, men lämnar inga garantier och godkänner inget ansvar.

3.3 Arbets säkerhet

För arbeten på och med enheten:

- ▶ Använd nödvändig personlig skyddsutrustning enligt regionala och nationella föreskrifter.
- ▶ Stäng av matningsspänningen innan enheten ansluts.

3.4 Driftsäkerhet

Risk för personskada.

- ▶ Använd enheten i lämpliga tekniska förhållanden och endast under felsäkra villkor.
- ▶ Operatören är ansvarig för störningsfri användning av enheten.

Ändringar av enheten

Obehöriga ändringar av enheten är förbjudna och kan leda till oförutsedda faror:

- ▶ Om ändringar trots allt behöver göras, kontakta Endress+Hauser.

Reparation

För att säkerställa fortsatt driftsäkerhet och tillförlitlighet bör du:

- ▶ Endast utföra reparationer på enheten som är uttryckligen tillåtna.
- ▶ Observera regionala och nationella föreskrifter som gäller för reparationer av elektroniska enheter.
- ▶ Använd endast originalreservdelar och -tillbehör från Endress+Hauser.

Explosionsfarligt område

För att minska riskerna för personer eller anläggningen när enheten används i explosionsfarliga områden (t.ex. explosionsskydd, tryckkärlssäkerhet):

- ▶ Kontrollera på märkskylten om den beställda enheten är godkänd för avsedd användning i explosionsfarliga områden.
- ▶ Ta hänsyn till specifikationerna i den separata tilläggsdokumentationen som är en del av dessa instruktioner.

3.5 Produktsäkerhet

Denna mätenhet är utvecklad enligt god teknisk praxis för att uppfylla de högsta säkerhetskraven. Enheten har dessutom testats och lämnar fabriken i ett driftsäkert tillstånd.

Den uppfyller allmänna och lagstadgade säkerhetskrav. Den överensstämmer även med EG-direktiven som anges i den enhetsspecifika EG-försäkran om överensstämmelse. Endress+Hauser bekräftar detta genom att använda CE-märkningen.

4 Godkännande av leverans och produktidentifiering

4.1 Godkännande av leverans

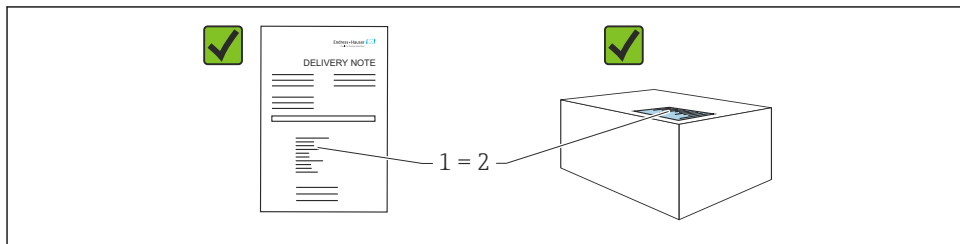

A0016870

- Är orderkoden på följesedeln (1) identisk med orderkoden på produktetiketten (2)?
- Är varorna intakta?
- Överensstämmer uppgifterna på märkskylten med orderspecifikationerna och följesedeln?
- Finns medföljande dokumentation?
- Vid behov (se märkskylt): finns det säkerhetsinstruktioner (XA)?

 Om inget av dessa villkor uppfylls, kontakta din Endress+Hauser-återförsäljare.

4.2 Förvaring och transport

4.2.1 Förvaringsförhållanden

Använd originalförpackningen.

Förvara mätenheten rent och torrt och skydda den från stötar som kan orsaka skador (EN 837-2).

4.2.2 Transport av produkten till mätpunkten

WARNING

Felaktig transport!

Hus och membran kan skadas och det finns risk för personskador!

- ▶ Transportera mätenheten till mätpunkten i dess originalförpackning eller vid processanslutningen.
- ▶ Följ säkerhetsinstruktionerna och transportvillkoren för enheter över 18 kg (39,6 lbs).
- ▶ Använd inte kapillärena som bärhjälp för skyddsmembranen.

5 Montering

5.1 Monteringskrav

5.1.1 Allmänna installationsanvisningar

- Enheter med G 1 1/2-gänga:
När enheten skruvas fast i tanken ska planpackningen placeras på processanslutningens tätningssyta. Undvik för mycket belastning på processmembranet. Gängan får aldrig tätas med hampa eller liknande material.
- Enheter med NPT-gängor:
 - Sätt teflontejp runt gängan för att tätta den.
 - Dra endast åt enheten vid sexkantsskruven. Roter inte huset.
 - Dra inte åt gängan för hårt. Max. åtdragningsmoment:
20 ... 30 Nm (14,75 ... 22,13 lbf ft)
- För följande processanslutningar har ett åtdragningsmoment på max. 40 Nm (29,50 lbf ft) specificerats:
 - Gänga ISO228 G1/2 (beställ tillval GRC, GRJ eller G0J)
 - Gänga DIN13 M20 x 1,5 (beställ tillval G7J eller G8J)

5.1.2 Montering av sensormoduler med PVDF-gänga

VARNING

Risk för skada på processanslutningen!

Risk för personskada.

- ▶ Sensormoduler med PVDF-gänga måste installeras med det medföljande monteringsfästet!

VARNING

Materialutmattning från tryck och temperatur!

Risk för personskada om delarna går sönder! Gängan kan lossa om den utsätts för högt tryck och hög temperaturbelastning.

- ▶ Gängans tillstånd måste kontrolleras regelbundet. Gängan kan även behöva efterdras med ett maximalt åtdragningsmoment på 7 Nm (5,16 lbf ft). Teflontejp rekommenderas för tätning av 1/2" NPT-gängan.

5.2 Installationsanvisningar för enheter utan skyddsmembran – PMP51, PMC51

OBS

Skador på enheten!

Om en uppvärmd enhet kyls ner under en rengöringsprocess (t.ex. genom kallt vatten) skapas ett vakuum under en kort tid, vilket leder till att fukt kan tränga in i sensorn genom tryckkompenserings-elementet (1).

- ▶ Montera enheten så här.

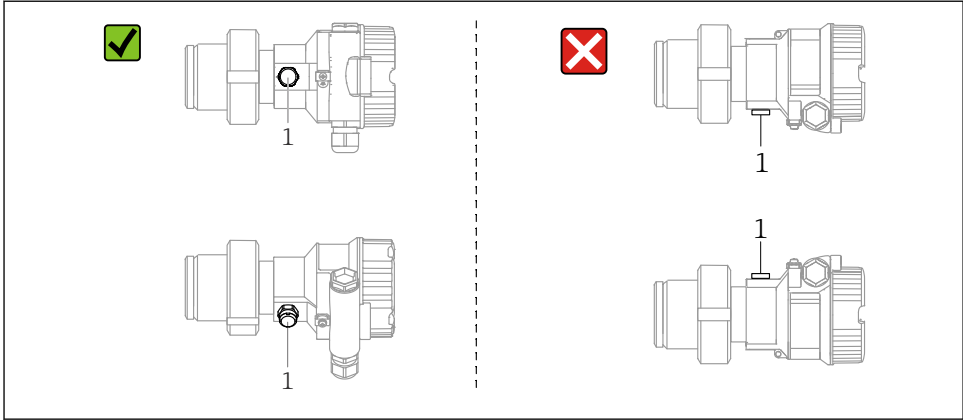

A0028471

- Håll tryckkompenseringen och GORE-TEX®-filtret (1) fria från föroreningar.
- Cerabar M-transmittrar utan skyddsmembran monteras enligt normerna för manometrar (DIN EN 837-2). Vi rekommenderar användning av avstängningsventiler och vattenlås. Monteringsriktningen beror på mätapplikationen.
- Rengör eller rör inte processmembran med hårda eller spetsiga föremål.
- Enheten måste installeras enligt följande för att uppfylla diskbarhetskraven för ASME-BPE (diskbarhet för SD-delar):

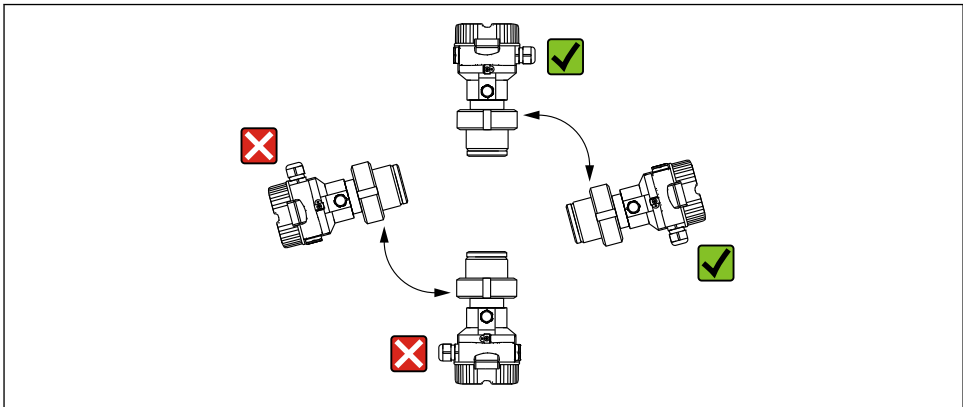

A0028472

5.2.1 Tryckmätning i gaser

Montera Cerabar M med avstängningsenheten ovanför avtappningspunkten så att eventuellt kondensat kan rinna ner i processen.

5.2.2 Tryckmätning i ångor

- Montera Cerabar M med vattenlåset nedanför avtappningspunkten.
- Fyll vattenlåset med vätska före driftsättning. Vattensäcksröret reducerar temperaturen till nästintill omgivningstemperatur.

5.2.3 Tryckmätning i vätskor

Montera Cerabar M med avstängningsenheten nedanför eller på samma nivå som avtappningspunkten.

5.3 Installationsanvisningar för enheter med skyddsmembran – PMP55

- Cerabar M-enheter med skyddsmembran skruvas in, med fläns eller klämmor, beroende av skyddsmembranstypen.
- Observera att det hydrostatiska trycket i kapillärernas vätskekolumner kan orsaka nollpunktsförskjutningar. Nollpunktsförskjutningen kan korrigeras.
- Rengör eller rör inte skyddsmembranets processmembran med hårda eller spetsiga föremål.
- Ta inte bort processmembranets skydd förrän precis innan installationen.

OBS

Felaktig hantering!

Skador på enheten!

- ▶ Skyddsmembranet och trycktransmittern bildar tillsammans ett slutet, oljefyllt kalibreringssystem. Fyllnadsvätskehålet är tätat och får inte öppnas.
- ▶ Om ett monteringsfäste används måste tillräcklig dragavlastning för kapillärerna säkerställas för att förhindra att de böjs (böjradie ≥ 100 mm (3,94 in)).
- ▶ Observera applikationsgränserna för skyddsmembranets fyllolja enligt den tekniska informationen för Cerabar M TI00436P, avsnittet "Planeringsanvisningar för skyddsmembranssystem".

OBS

För att samla in mer exakta mätresultat och för att förhindra defekter i enheten ska kapillärerna monteras så här:

- ▶ Vibrationsfri (för att förhindra ytterligare trycksvängningar)
- ▶ Inte i närheten av värme- eller kylledningar
- ▶ Använd isolering om omgivningstemperaturen är högre eller lägre än referenstemperaturen
- ▶ Montera med en böjradie ≥ 100 mm (3,94 in)!
- ▶ Använd inte kapillärerna som bärhjälp för skyddsmembranen!

6 Elanslutning

6.1 Anslutningskrav

6.1.1 Skärmning/potentialutjämning

- Man uppnår optimal skärmning mot störningar om skärmningen är ansluten på båda sidor (i skåpet och på enheten). Om potentialutjämningsströmmar förväntas på anläggningen ska jordskärmning endast ske på en sida, helst vid transmittern.
- Vid användning i explosionsfarliga områden måste man följa gällande föreskrifter. Separat Ex-dokument med ytterligare teknisk information och instruktioner medföljer alla Ex-system som standard. Anslut alla enheter till den lokala potentialutjämningen.

6.2 Ansluta enheten

VARNING

Matningsspänningen kan vara ansluten!

Risk för elstötar och/eller explosion!

- ▶ Säkerställ att inga okontrollerade processer har aktiverats i anläggningen.
- ▶ Stäng av matningsspänningen innan enheten ansluts.
- ▶ När mätenheten används i explosionsfarliga områden måste installationen även överensstämja med gällande nationella standarder, föreskrifter och säkerhetsinstruktionerna eller installations- eller kontrollritningar.
- ▶ Enligt IEC/EN61010 ska en lämplig strömbrytare tillhandahållas för enheten.
- ▶ Enheter med integrerat överspänningskydd måste jordas.
- ▶ Skyddskretsar mot polomkastning, påverkan från höga frekvenser samt överspänningstoppar är integrerade.

Anslut enheten i följande ordning:

1. Kontrollera att matningsspänningen motsvarar den matningsspänning som anges på märkskylten.
2. Stäng av matningsspänningen innan enheten ansluts.
3. Ta bort husets lock.
4. För kabeln genom förskruvningen. Använd helst en tvinnad, skärmad tvåledarkabel.
5. Anslut enheten enligt följande diagram.
6. Skruva ner huslocket.
7. Koppla till matningsspänningen.

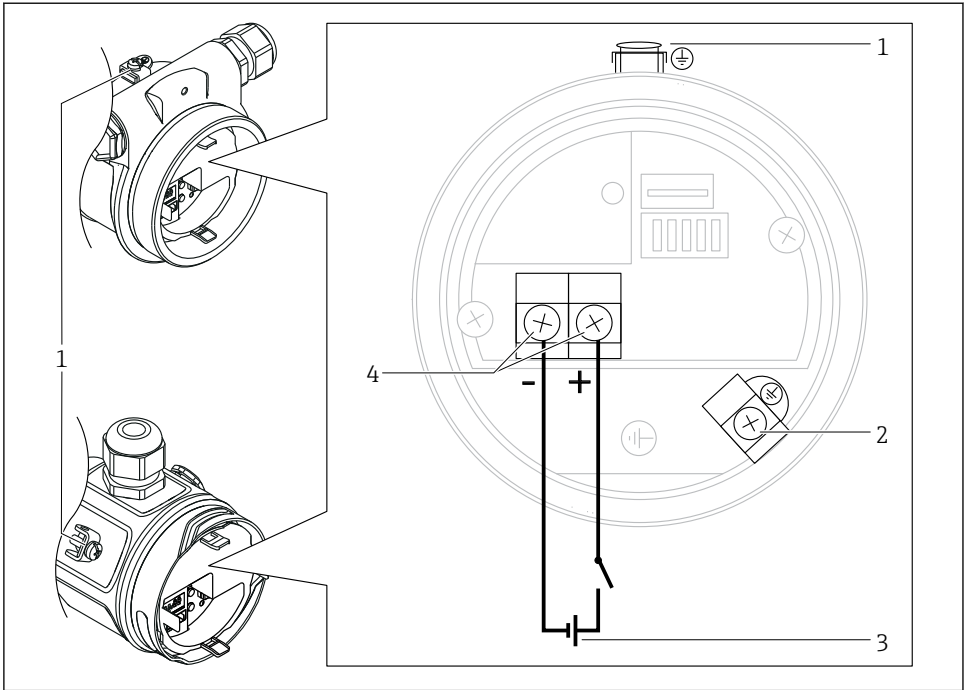

A0029967

- 1 Extern jordanslutning
- 2 Jordanslutning
- 3 PROFIBUS PA: matningsspänning: 9–32 V DC (segmentkopplare)
- 4 Terminaler för matningsspänning och signal

6.2.1 Anslutning av kabelversionen (alla enhetsversioner)

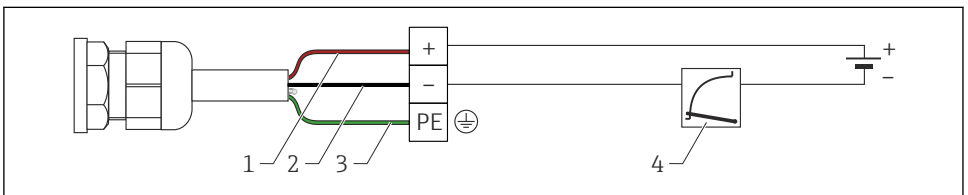

A0019991

- 1 RD = röd
- 2 BK = svart
- 3 GNYE = grön
- 4 4 till 20 mA

6.2.2 Anslutning av enheter med M12-plugg

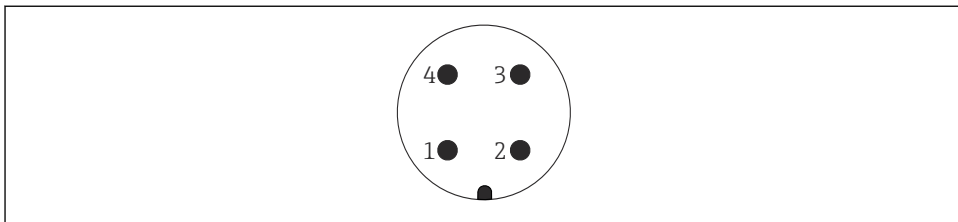

A0011175

- 1 *Signal +*
- 2 *Ej tilldelad*
- 3 *Signal -*
- 4 *Jord*

6.2.3 Matningsspänning

PROFIBUS PA

Version för icke explosionsfarliga områden: 9 till 32 V DC

6.2.4 Strömförbrukning

11 mA ± 1 mA, inkopplingsström motsvarar IEC 61158-2, avsnitt 21.

6.2.5 Plintar

- Matningsspänning och invändig jordanslutning: 0,5 ... 2,5 mm² (20 ... 14 AWG)
- Extern jordanslutning: 0,5 ... 4 mm² (20 ... 12 AWG)

6.2.6 Kabelspecifikationer

PROFIBUS PA

- Använd en tvinnad, skärmad tvåledarkabel, helst kabeltyp A.
- Kabelns ytterdiameter: 5 till 9 mm (0,2 till 0,35 tum) beroende på den kabelförskruvning som används



För mer information om kabelspecifikationer, se användarinstruktionerna BA00034S PROFIBUS DP/PA: riktlinjer för planering och driftsättning, PNO 2.092 riktlinjer för användning och installation av PROFIBUS PA och IEC 61158-2 (MBP).

7 Användargränssnitt

7.1 Drift utan driftmeny

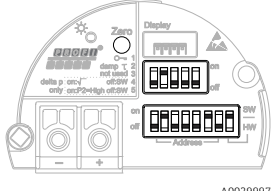
Användargränssnitt	Förklaring	Grafik	Beskrivning
Lokal drift utan enhetsdisplay	Enheten används med hjälp av funktionsknapparna och DIP-switcharna på elektronikinsatsen.		→ 13

7.1.1 Positioner för funktionselement

Funktionsknappen och DIP-switcharna sitter på elektronikinsatsen på enheten.

PROFIBUS PA

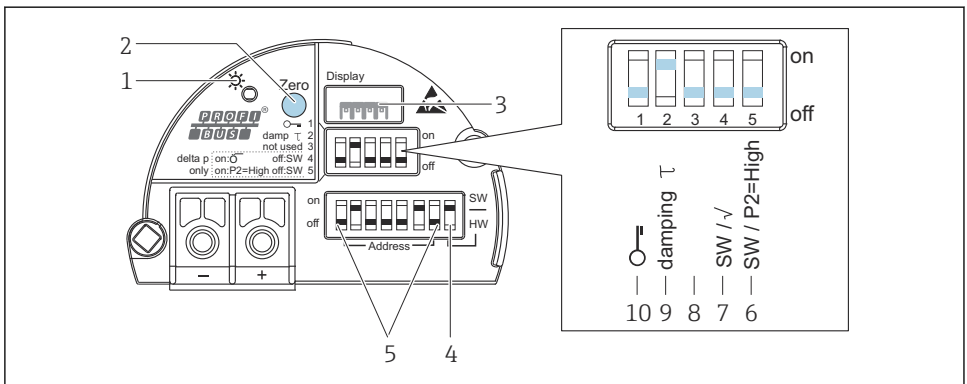

A0032659

- 1 Grön lysdiod för fungerande drift
- 2 Funktionsknapp för justering av nollposition (zero) eller återställning
- 3 Plats för lokal display som tillval
- 4 DIP-switch för Bussadress SW/HW
- 5 DIP-switch för maskinvaruadress
- 6 DIP-switch endast för Deltabar M
- 7 DIP-switch endast för Deltabar M
- 8 Används ej
- 9 DIP-switch för att slå till/från dämpning
- 10 DIP-switch för att låsa/låsa upp parametrar relevanta för mätvärdet

DIP-switcharnas funktion

Symbol/märkning	Omkopplarläge	
	från	till
 A0011978	Enheten är upplåst. Parametrar relevanta för mätvärdet kan ändras.	Enheten är låst. Parametrar relevanta för mätvärdet kan inte ändras.
Dämpning τ	Dämpningen är frånslagen. Utsignalen följer ändringar i mätvärdet utan fördröjning.	Dämpningen är tillslagen. Utsignalen följer mätvärdesändringar med fördröjningstiden τ . ¹⁾
Adress	Ställ in enhetens adress med hjälp av switcharna 1–7	
SW/HW	Hårdvaruadressering	Programvaruadressering

- 1) Värdet för fördröjningstiden kan konfigureras via driftmenyn (Setup → Damping). Fabriksinställning: $\tau = 2$ s eller enligt orderspecifikationerna.

Tangenternas funktioner

Knapp	Betydelse
Zero trycks in i minst 3 sekunder	Positionsjustering Tryck ner knappen i minst tre sekunder. Lysdioden på elektronikinsatsen lyser en kort stund om det tillämpade trycket har godkänts för positionsjustering. Se även följande avsnitt, "Utföra positionsjustering på plats."
Zero trycks in i minst 12 sekunder	Reset Alla parametrar återställs till orderkonfigureringen.

Utföra positionsjustering på plats

- Driften måste vara upplåst.
- Enheten är konfigurerad för tryckmätningssläget (Cerabar, Deltabar) eller nivåmätningssläget (Deltapilot) som standard.
- Trycket som tillämpas måste vara inom sensorns nominella tryckgränser. Se informationen på märkskylten.

Utför en positionsjustering:

1. Enheten är trycksatt.
2. Tryck ner knappen i minst tre sekunder.
3. Om lysdioden på elektronikinsatsen lyser en kort stund har det tillämpade trycket godkänts för positionsjustering. Om lysdioden inte tänds har det tillämpade trycket inte godkänts. Observera ingångsgränserna. För felmeddelanden se användarinstruktionerna.

7.2 Drift med enhetsdisplay (tillval)

En LCD-display med 4 rader används för visning och drift. Den lokala displayen visar mätvärden, dialogtexter, felmeddelanden och information. För enklare användning kan

displayen tas ut ur huset (se bilden för steg 1 till 3). Den är ansluten till enheten via en kabel som är 90 mm (3,54 in) lång. Enhetens display kan roteras i steg om 90° (se bilden för steg 4 till 6). Beroende på hur enheten placeras vid installationen gör detta att det är lätt att använda enheten och att läsa av mätvärdena.

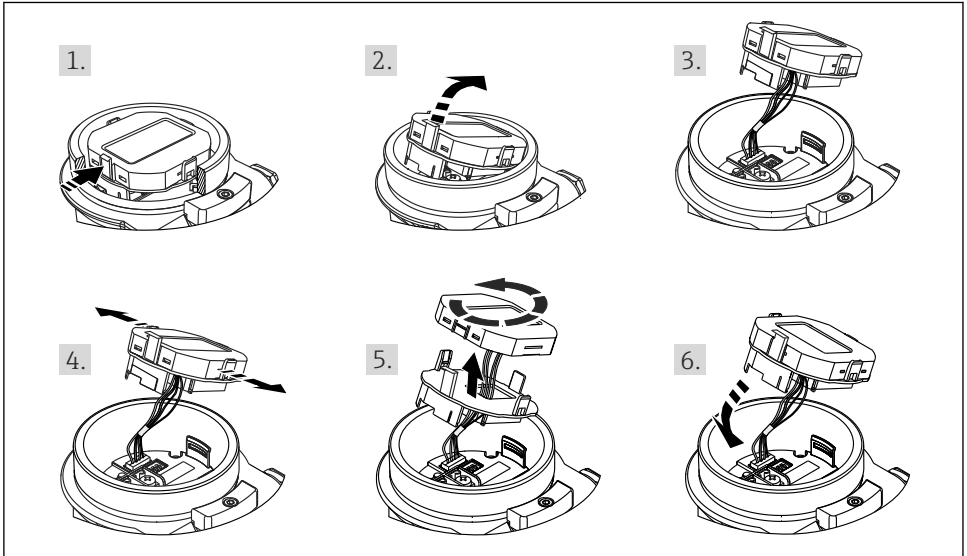

A0028500

Funktioner:



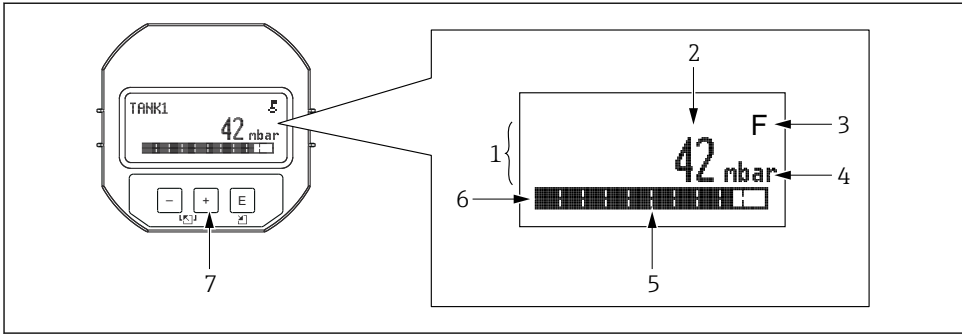



- Mätvärdesdisplay med åtta siffror, inklusive tecken och decimalpunkt.
- Stapeldiagram som grafisk display av standardiserat värde från analogt ingångsblock (Skala utgångsvärdet (OUT Value), bild)
- Tre knappar för användning
- Enkel och fullständig menystyrning genom att parametrarna bryts ner i flera nivåer och grupper
- Varje parameter har fått en tresiffrig parameterkod för enkel navigering
- Det går att konfigurera displayen och anpassa den efter individuella krav och preferenser, t.ex. språk, alternativ visning, visning av andra mätvärden som sensortemperatur, kontrastinställningar
- Sammanhängande diagnosfunktioner (fel och varningsmeddelanden etc.)











A0030013

- 1 Huvudledning
- 2 Värde
- 3 Symbol
- 4 Enhet
- 5 Stapeldiagram
- 6 Informationsrad
- 7 Funktionsknappar

Följande tabell visar de symboler som kan förekomma på den direktmonterade displayen. Fyra symboler kan visas samtidigt.





Symbol	Betydelse
 A0018154	Låssymbol Enhetens drift är låst. Lås upp enheten .
 A0018155	Kommunikationssymbol Dataöverföring via kommunikation
 A0013958	Felmeddelande: Utanför specifikationen Enheten används utanför de tekniska specifikationerna (t.ex. under start eller rengöring).
 A0013959	Felmeddelande: Serviceläge Enheten är i serviceläge (t.ex. under simulering).
 A0013957	Felmeddelande: Underhåll krävs Underhåll krävs. Mätvärdet är fortfarande giltigt.
 A0013956	Felmeddelande: Fel upptäckt Ett driftfel har inträffat. Mätvärdet är inte längre giltigt.

7.2.1 Funktionsknappar på displayen och manövermodulen

Funktionsknapp(ar)	Betydelse
 A0017879	<ul style="list-style-type: none"> ▪ Navigera nedåt i vallistan ▪ Redigera numeriska värden eller tecken i en funktion
 A0017880	<ul style="list-style-type: none"> ▪ Navigera uppåt i vallistan ▪ Redigera numeriska värden eller tecken i en funktion
 A0017881	<ul style="list-style-type: none"> ▪ Bekräfta inmatning ▪ Hoppa till nästa objekt ▪ Välj ett menyobjekt och aktivera redigeringsläget
 och  A0017879 A0017881	Kontrastinställning på den direktmonterade displayen: mörkare
 och  A0017880 A0017881	Kontrastinställning på den direktmonterade displayen: ljusare
 och  A0017879 A0017880	<p>ESC-funktioner:</p> <ul style="list-style-type: none"> ▪ Avsluta redigeringsläget för en parameter utan att spara ändrat värde ▪ Du är på valnivå i menyn. Varje gång som du trycker på tangenterna samtidigt går du upp en menynivå.

7.2.2 Exempel på åtgärder: parametrar med en urvalslista

Exempel: välja "Deutsch" som menyspråk.

	Språk	000	Åtgärd
1	✓ English Deutsch		"English" är inställt som menyspråk (standardvärde). ✓ framför menytexten indikerar att alternativet är aktivt.
2	Deutsch ✓ English		Välj "Deutsch" med  eller  .
3	✓ Deutsch English		<ul style="list-style-type: none"> ▪ Välj  för att bekräfta. En ✓ framför menytexten visar vilket alternativ som är valt ("Deutsch" är nu inställt som menyspråk). ▪ Använd  för att lämna parameterns redigeringsläge.

7.2.3 Exempel på åtgärder: parametrar som användaren kan definiera

Exempel: ändra parameter Set URV (014) från 100 mbar (1,5 psi) till 50 mbar (0,75 psi).

Menysökväg: Setup → Extended setup → Current output → Set URV

	Ställ in URV	014	Åtgärd
1	<input type="text" value="1 0 0 . 0 0 0"/>	mbar	Den lokala displayen visar den parameter som ska ändras. Enheten "mbar" är definierad i en annan parameter och kan inte ändras här.
2	<input type="text" value="1 0 0 . 0 0 0"/>	mbar	Tryck <input type="checkbox"/> eller <input type="checkbox"/> för att komma till redigeringsläget. Den första siffran är markerad i svart.
3	<input type="text" value="5 0 0 . 0 0 0"/>	mbar	Använd tangenten <input type="checkbox"/> för att ändra "1" till "5". Tryck på tangenten <input type="checkbox"/> för att bekräfta "5". Markören hoppar till nästa position (svartmarkerad). Bekräfta "0" med <input type="checkbox"/> (andra positionen).
4	<input type="text" value="5 0 0 . 0 0 0"/>	mbar	Den tredje siffran markeras i svart och kan nu redigeras.
5	<input type="text" value="5 0 ↵ . 0 0 0"/>	mbar	Använd <input type="checkbox"/> knappen för att ändra ↵-symbolen. Använd <input type="checkbox"/> för att spara det nya värdet och gå ur redigeringsläget. Se nästa grafik.
6	<input type="text" value="5 0 . 0 0 0"/>	mbar	Det nya värdet för övre gränsvärde är 50 mbar (0,75 psi). Använd <input type="checkbox"/> för att lämna parameterens redigeringsläge. Använd <input type="checkbox"/> för att återgå till redigeringsläget.

7.2.4 Exempel på åtgärd: godkänna aktuellt tryck

Exempel: ställa in positionsjustering.

Menysökväg: Main menu → Setup → Position adjustment

	Positionsjustering	007	Åtgärd
1	✓ Avbryt Bekräfta		Enheten har önskat tryck för positionsjustering.
2	Avbryt ✓ Bekräfta		Använd <input type="checkbox"/> eller <input type="checkbox"/> för att byta till alternativet "Confirm". Det aktiva alternativet är markerat i svart.
3	Adjustment has been accepted!		Använd <input type="checkbox"/> knappen för att acceptera tillämpat tryck för positionsjustering. Enheten bekräftar justeringen och går tillbaka till positionsjusteringsparametern.
4	✓ Avbryt Bekräfta		Använd <input type="checkbox"/> för att lämna parameterens redigeringsläge.

8 Driftsättning

Enheten är konfigurerad för tryckmätningssläge som standard.

Mätområdet och den måttenhet som mätvärdet överförs i motsvarar uppgifterna på märkskylten.

VARNING

Tillåtet processtryck har överskridits!

Risk för personskada om delarna går sönder! Varningar visas om trycket är för högt.

- ▶ Om ett tryck som är lägre än det minsta tillåtna trycket eller högre än det högsta tillåtna trycket förekommer i enheten visas följande meddelanden i följd (beroende på inställningen i parametern Alarm behavior (050)): "S140 Working range P" eller "F140 Working range P" "S841 Sensor range" eller "F841 Sensor range" "S971 Adjustment"
- ▶ Använd bara enheten inom sensorområdets gränser.

OBS

Tillåtet processtryck har underskridits!

Meddelanden visas om trycket är för lågt.

- ▶ Om ett tryck som är lägre än det minsta tillåtna trycket eller högre än det högsta tillåtna trycket förekommer i enheten visas följande meddelanden i följd (beroende på inställningen i parametern Alarm behavior (050)): "S140 Working range P" eller "F140 Working range P" "S841 Sensor range" eller "F841 Sensor range" "S971 Adjustment"
- ▶ Använd bara enheten inom sensorområdets gränser.

8.1 Driftsättning via en meny

8.1.1 Välja språk, mätningssläge och tryckenhet

Language (000)

Navigering

  Main menu → Language

Skrivbehörighet

Operatör/underhåll/expert

Beskrivning

Välj menyspråk för den lokala displayen.

Val

- English
- Annat språk (enligt beställning av enheten)
- Ett tredje språk i förekommande fall (språket på tillverkningsorten)

Fabriksinställning

English

Press. eng. unit (125)

Skrivbehörighet	Operatör/underhåll/expert
Beskrivning	Välj tryckenhet. Om en ny tryckenhet väljs omvandlas samtliga tryckspecifika parametrar och visas med den nya enheten.
Val	<ul style="list-style-type: none">■ mbar, bar■ mmH2O, mH2O■ inH2O, ftH2O■ Pa, kPa, MPa■ psi■ mmHg, inHg■ kgf/cm²
Fabriksinställning	mbar eller bar beroende på sensors nominella mätområde eller enligt orderspecifikationerna.

8.1.2 Positionsjustering

Corrected press. (172)

Navigering	 Setup → Corrected press.
Skrivbehörighet	Operatör/underhåll/expert
Beskrivning	Visar uppmätt tryck efter fininställning och positionsjustering av sensorn.
Observera	Om detta värde inte är 0 kan det korrigeras till 0 med hjälp av positionsjusteringen.

Pos. zero adjust (007) (övertrycksgivare)

Skrivbehörighet	Operatör/underhåll/expert
------------------------	---------------------------

Beskrivning	Justering av pos. noll – tryckskillnaden mellan noll (börvärdet) och det uppmätta trycket behöver inte vara känt.
Exempel	<ul style="list-style-type: none"> ■ Mätvärde = 2,2 mbar (0,033 psi) ■ Mätvärdet korrigeras via parametern "Pos. zero adjust" med alternativet "Confirm". Det innebär att värdet 0,0 tilldelas till det aktuella trycket. ■ Mätvärde (efter justering av nollposition) = 0,0 mbar ■ Strömvärdet korrigeras också.
Val	<ul style="list-style-type: none"> ■ Bekräfta ■ Avbryt
Fabriksinställning	Avbryt

Calib. offset (192)/(008) (sensor för absolut tryck)

Skrivbehörighet	Underhåll/expert
Beskrivning	Positionsjustering – tryckskillnaden mellan börvärdet och det uppmätta trycket måste vara känt.
Exempel	<ul style="list-style-type: none"> ■ Mätvärde = 982,2 mbar (14,73 psi) ■ Du korrigerar mätvärdet med det angivna värdet t.ex. 2,2 mbar (0,033 psi) via parametern "Calib. offset". Det innebär att värdet tilldelas till det aktuella trycket 980,0 mbar (14,7 psi). ■ Mätvärde (efter justering av nollposition) = 980,0 mbar (14,7 psi) ■ Strömvärdet korrigeras också.
Fabriksinställning	0.0

8.2 Konfigurera tryckmätning

8.2.1 Kalibrering utan referenstryck (torr kalibrering)

Exempel:

I det här exemplet konfigureras en enhet med 400 mbar (6 psi) sensor för 0 ... +300 mbar (0 ... 4,5 psi) mätområde, d.v.s. tilldelas 0 mbar respektive 300 mbar (4,5 psi).

Förutsättning:

Detta är en teoretisk kalibrering, det vill säga tryckvärdena för det undre och övre mätområdet är kända.



På grund av enhetens monteringsriktning kan det förekomma trycksiftningar i det uppmätta värdet, d.v.s. det uppmätta värdet är inte noll i ett icke trycksatt tillstånd. För information om hur positionsjustering utförs, se → 19.

	Beskrivning
1	<p>Välj mätningläget Pressure via parametern Measuring mode. Menysökväg: Setup → Measuring mode</p> <p>⚠ VARNING</p> <p>Om mätningläget ändras påverkas mätomfånget (URV) Detta kan leda till produktöverfyllnad.</p> <ul style="list-style-type: none"> Om mätningläget ändras måste inställningen för mätomfånget (URV) kontrolleras i driftmenyn "Setup" och justeras på nytt vid behov.
2	<p>Välj en tryckenhet via parametern Press. eng. unit, här till exempel mbar. Menysökväg: Setup → Press. eng. unit</p>
3	<p>Vid behov, skala utgångsvärdet för det analoga ingångsblocket, samt parameterbeskrivningarna för mätvärdesskalning och utgångsskalning.</p>
4	<p>Resultat: Mätområdet är konfigurerat för 0 ... +300 mbar (0 ... 4,5 psi).</p>



71555449

www.addresses.endress.com
